

INDEX									
0.7-1.6	8	3.5-27	9	5-7.9	10	BS-22	37	DMSP-4.8	20
1.2-2.5	8	3.5-28	9	5-7.9L	8	BS-25	37	DMSP-6.4	20
1.4-3	8	3.5-28.5	9	5-8	10	BS-28	37	DMSPS-5	21
1.7-11.3	8	3.5-29	9	5-11.8	10	BSB-6	37	DMSPS-7.9	21
2-1.8	8	3.5-30	9	5-14	10	BSCB-20	37	DMSPS-17.5	21
2-2	8	3.5-35	9	5-16.5	10	BSCCL-9.5	37	DMSS-28	21
2-2.5	8	3-6	9	5-16.7	10	BSS-6	54	DMSS-38	21
2-3	8	3.6-19	10	5-17	10	BSS-9	54	DRCB-18	21
2-3-1.9	8	3-6.35	9	5-20	10	BSS-12	54	DVDS-5	52
2-3.2	8	3-7	9	5-40	10	CBCS-14	20	DVDS-9	52
2.3-5	8	3-7.5	9	5.55-11.8	8	CBLSS-6	21	DVDS-12	52
2.3-5.5	8	3-8	9	6.2-6S	8	CBLSS-8	21	EDC-4	57
2-4	8	3-9	9	6.2-12	8	CBLSS-10	21	EDC-5	57
2.4-3	8	3-9.5	9	6.3-20	8	CBLSS-12	21	EDC-6	57
2.4-9.4	8	3.9-5.3	8	6-4.2	8	CBLSS-13	21	EDC-7	57
2-5	8	3-10	9	6-4.8	8	CBLSS-14	21	EDC-8	57
2.5-2.15	8	3-10.5	9	6-6	8	CBLSS-16	21	EDC-9	57
2-5.3	8	3-11	9	6.8-5	8	CBLSS-16.8	21	EDC-10	57
2.5-1655	9	3-12	9	6-13A	10	CBLSS-18	21	EDC-11.4	57
2-6	8	3-13	9	6-16	8	CBLSS-20.0	21	EDC-12.7	57
2.6-2	9	3-13.6	9	7-5.5	8	CBS-3.8	21	EDC-13.5	57
2.6-3	9	3-14	9	7.5-8.9	8	CBS-5	21	EDC-15	57
2.6-4	9	3-15	9	7.5-29	8	CBS-6	21	EDC-15.9	57
2.6-5	9	3-15.5	9	8.5-8	10	CBS-8	21	ES-1	49
2.6-6	9	3-16	9	8.5-612	8	CBS-9	21	ES-2	49
2.6-7	9	3-16.5	9	8-16	8	CBS-12	21	ESS-1	50
2.6-8	9	3-16.8	9	9.1-7.5	8	CBS-15	21	ESS-7.6	50
2.6-9	9	3-17	9	12.8-35	8	CBS-19	21	ESS-19	50
2.6-10	9	3-17.5	9	29-16	8	CBS-22	21	ETS-3	50
2.6-11	9	3-18	9	1012-26	8	CBS-25	21	ETS-3.2	50
2.6-12	9	3-19	9	6432-6.4	8	CBS-28	21	ETS-3.4	50
2.6-13	9	3-20	9	ACB-2.5	51	CBSS-2	21	ETS-4.6	50
2.6-14	9	3-21	9	ACB-3	51	CBSS-2.2	21	ETS-4.8	50
2.6-15	9	3-22	9	ACB-5	51	CBSS-4.8	21	ETS-6.3	50
2.6-16	9	3-23	9	ACB-6	51	CBSS-7	21	ETS-8	50
2-7	8	3-24	9	ACB-8	51	CBSS-10	21	ETS-10	50
2-8	8	3-25	9	ACB-68	51	CBSS-12.7	21	ETS-12	50
2-9	8	3-26	9	ACB-74	51	CBSS-14	21	ETS-16	50
2-9.5	8	3-27	9	ACBL-1	56	CBSS-17	21	ETS-19	50
2-10	8	3-28	9	ACBR-6	51	CSS-3.5	54	ETSS-6.5	50
2-11	8	3-29	9	ALUCA-8	56	CSS-5	54	FSL-25	55
2-12	8	3-30	9	ASR-5	54	CSS-6.4	54	FSS-3.5	54
2-13	8	4-2	10	ASR-6	54	CSS-8	54	FSS-5	54
2-14	8	4.2-8.5	8	ASR-7	54	CSS-10	54	FSS-6.4	54
2-15	8	4-3	10	ASR-9	54	CSS-11	54	FSS-8	54
2-16	8	4-3.5	10	ASR-11	54	CSS-12.7	54	FSS-10	54
3.1-3.5	8	4-4	10	ASR-12.7	54	CUS-5	47	FSS-12.7	54
3.1-3.8	10	4.4-6.4	8	ASR-15.9	54	DCB-2	38	GLIN-10	57
3.1-4	10	4-4.83	10	ASR-19.1	54	DCB-2.5	38	GSS-4.8	55
3-2	9	4-5	10	ASS-5	54	DCB-2D	38	GSS-6.4	55
3.2-2	8	4.5-2.75	8	ASS-6	54	DCB-3	38	GSS-8	55
3.2-2.5	8	4.5-19.9	8	ASS-8	54	DCB-3.5	38	GSS-9.5	55
3.2-3	8	4-6	10	ASS-10	54	DCB-3.5D	38	GSS-11.1	55
3.2-5	9	4-7	10	ASS-12	54	DCB-3D	38	GSS-12.7	55
3.2-6.4	8	4.7-3.5	8	ASS-15	54	DCB-4	38	GSS-15.9	55
3-3	9	4-7.5	10	ASS-18.5	54	DCB-4.5D	38	GSS-19.1	55
3-3.3	9	4-8	10	BONR-M2,5D6H1,7Z	66	DCB-4D	38	HLCS-9.5	21
3-3.5	9	4-8.5	10	BONR-M2,5D6H2,2Z	66	DCB-5	38	HLCS-25.4	21
3-4	9	4-9	10	BONR-M2,5D6H2,6Z-002	66	DCB-5.5D	38	HP2-4	12
3-4.2	9	4-9.5	10	BONR-M2,5D6H3,2Z	66	DCB-5.8	38	HP2-5	12
3-4.5	9	4.9-7.94-11.5	10	BONR-M2,5D6H4Z	66	DCB-5D	38	HP2-6	12
3-5	9	4.9-7.94-13	10	BONR-M2,5D6H5Z	66	DCB-6	38	HP2-7	12
3.5-1.6	9	4-10	10	BONR-M2D4,5H5	66	DCB-6.5	38	HP2-8	12
3.5-2	9	4-11	10	BONR-M2D5H1,8Z-010	66	DCB-7	38	HP2-9	12
3.5-3	9	4-12	10	BONR-M2D5H2,2Z-006	66	DCB-7D	38	HP2-10	12
3.5-3.5	9	4-12.7	10	BONR-M3D6H3,5-4.3	66	DCB-8	38	HP2-11	12
3.5-4	9	4-13	10	BONR-M3D6H4Z	66	DCB-8(2)	38	HP2-12	12
3.5-4.5	9	4-14	10	BONR-M3D6H4Z-1	66	DCB-8D	38	HP2-13	12
3.5-5	9	4-15	10	BONR-M3D6H5	66	DCB-9D	38	HP2-14	12
3.5-5.5	9	4-16	10	BONR-M3D6H5-4.3	66	DCB-10	38	HP2-15	12
3.5-6	9	4-17	10	BONR-M3D6H6-4.3	66	DCB-11D	38	HP2-16	12
3.5-6-10	8	4-18	10	BONR-M3D6H7-4.3	66	DCB-12D	38	HP2-17	12
3.5-7	9	4-19	10	BONR-M3D6H8,5-4.3	66	DCB-13D	38	HP2-18	12
3.5-7.5	9	4-20	10	BONR-M3D6H11Z	66	DCB-15	38	HP2-19	12
3.5-8	8	4-20B	10	BONR-M3D6H20Z-1	66	DCB-15L	38	HP2-20	12
3.5-8	9	4-21	10	BONR-M3D7H2,8Z	66	DCC-2	38	HP2-21	12
3.5-9	9	4-22	10	BONR-M3D7H3,2Z	66	DCC-2.5	38	HP2-22	12
3.5-9.5	9	4-23	10	BONR-M3D7H3,6Z-008	66	DCC-2.7	38	HP2-23	12
3.5-10	9	4-24	10	BONR-M3D7H6Z-009	66	DCC-3	38	HP2-24	12
3.5-11	9	4-25	10	BONR-M4D8,5H4	66	DCC-3.2	38	HP2-25	12
3.5-12	9	4-26	10	BONR-M4D8,5H4,4	66	DCC-3.5	38	HP2-26	12
3.5-13	9	4-27	10	BONR-M4D8,5H5Z	66	DCC-4	38	HP2-27	12
3.5-14	9	4-28	10	BONR-M5D8,5H5	66	DCC-4.5	38	HP2-28	12
3.5-15	9	4-28.7	10	BONR-M5D11H5,5Z	66	DCC-5	38	HP-4	12
3.5-15.5	9	4-29	10	BONR-M6D11H5,5Z	66	DCC-5.5	38	HP4-6	12
3.5-16	9	4-30	10	BONR-M6D11H6Z	66	DCC-5S	38	HP4-7	12
3.5-17	9	4-40	10	BONR-M6D11H7,1Z	66	DCC-6	38	HP4-8	12
3.5-18	9	5.2-2.3	8	BONR-M6D14H10N	66	DCC-6.2	38	HP4-9	12
3.5-19	9	5.2-3	8	BONR-M8D13H6,6Z	66	DCC-6.5	38	HP4-10	12
3.5-20	9	5.2-4.1	8	BPLT-9	11	DCC-20S	38	HP4-11	12
3.5-21	9	5.2-7.5	8	BPLT-13	11	DCE-4	39	HP4-12	12
3.5-22	9	5.2-11	8	BS-6	37	DCE-4	40	HP4-12.7	12
3.5-23	9	5.2-13	8	BS-9	37	DDMC-5.5	57	HP4-14	12
3.5-24	9	5-3.5	10	BS-12	37	DELTA-1	57	HP4-15	12
3.5-25	9	5.4-122	8	BS-14	37	DELTA-2	57	HP4-16	12
3.5-26	9	5-5	10	BS-15	37	DELTA-3	57	HP4-19	12
		5-6	10	BS-15S	37	DELTA-5	57	HP4-20	12
		5-6.5L	8	BS-19	37	DELTA-6	57	HP4-25	12

HP4-26	12	HPS2-24	16	KWH3-27	11	LCBS-15	22	LCDS4-10	53
HP4-30	12	HPS2-25	16	KWH3-28	11	LCBS-19	22	LCDS4-11	53
HP4-35	12	HPS-6	16	KWH3-29	11	LCBS-20	22	LCDS4-12	53
HP4-40	12	HPS-8	16	KWH3-30	11	LCBS-22	22	LCDS4-13	53
HP4-45	12	HPS-10	16	KWH4-2	11	LCBS-25	22	LCDS4-14	53
HP-5	12	HPS-12	16	KWH4-3	11	LCBS-28	22	LCDS4-15	53
HP-6	12	HPS-15	16	KWH4-4	11	LCBS-30	22	LCEO-5	23
HP6-25	13	HPS-18	16	KWH4-5	11	LCBS-35	22	LCEO-6	23
HP-7	12	HPS-20	16	KWH4-6	11	LCBS-38	22	LCEO-9	23
HP-8	12	HPS-25	16	KWH4-7	11	LCBS-45	22	LCEO-12	23
HP-9	12	HPS632-12	16	KWH4-8	11	LCBT-3	22	LCEO-15	23
HP-9.5	12	ISS-4.8	55	KWH4-9	11	LCBT-5	22	LCEO-19	23
HP-10	12	ISS-6.4	55	KWH4-10	11	LCBT-6	22	LCEO-22	23
HP-10.5	12	ISS-8	55	KWH4-11	11	LCBT-8	22	LCF-3	24
HP-11	12	ISS-9.5	55	KWH4-12	11	LCBT-10	22	LCF-4	24
HP-12	12	ISS-11.1	55	KWH4-12.7	11	LCBT-12	22	LCF-5	24
HP-12A	12	ISS-12.7	55	KWH4-13	11	LCBT-14	22	LCF-6	24
HP-13.5	12	ISS-15.9	55	KWH4-14	11	LCBT-16	22	LCF-7	24
HP-14	12	ISS-19.1	55	KWH4-15	11	LCBT-18	22	LCF-8	24
HP-15	12	JSS-4.8	55	KWH4-16	11	LCBT-25	22	LCF-9	24
HP-16	12	JSS-6.4	55	KWH4-17	11	LCBU-3	23	LCF-11	24
HP-16.5	12	JSS-8.4	55	KWH4-18	11	LCBU-5	23	LCF-12	24
HP-17	12	JSS-15.9	55	KWH4-19	11	LCBU-6	23	LCF-15	24
HP-18	12	JYCE-1	57	KWH4-20	11	LCBU-8	23	LCF-16	24
HP-19	12	JYCE-2	57	KWH4-21	11	LCBU-10	23	LCF-17	24
HP-20	12	KEML-4	51	KWH4-22	11	LCBU-12	23	LCF-20	24
HP-22	12	KEMS-11.3	52	KWH4-23	11	LCBU-14	23	LCF-22	24
HP-24	12	KES-15	52	KWH4-24	11	LCBU-16	23	LCF-25	24
HP-25	12	KESS-19	55	KWH4-25	11	LCBU-18	23	LCFO-3	24
HP-27	12	KVLM3-5	52	KWH4-26	11	LCBU-25	23	LCFO-3.5	24
HP-28.6	12	KVLM3-6	52	KWH4-27	11	LCBY-4.8	23	LCFO-4	24
HP-30	12	KVLM3-6.35	52	KWH4-28	11	LCBY-6.4	23	LCFO-4.8	24
HP-32	12	KVLM3-8	52	KWH4-29	11	LCBY-9.5	23	LCFO-6	24
HP-34	14	KVLM3-9.5	52	KWH4-30	11	LCBY-12.7	23	LCFO-6.4	24
HP-38	12	KVLM3-10	52	LAS-3	47	LCBY-15.9	23	LCFO-7	24
HP-39.5	12	KVLM3-12	52	LAS-5	47	LCBY-19.1	23	LCFO-8	24
HP-40	12	KVLM3-12.7	52	LAS-6	47	LCBY-22.2	23	LCFO-9	24
HP-42	12	KVLM3-15.9	52	LAS-6A	47	LCBZ-6.4	23	LCFO-10	24
HP44L-22	13	KVLM3-18	52	LAS-8	47	LCC-3	23	LCFO-11.5	24
HP44L-28.6	13	KVLM3-20	52	LAS-9	47	LCC-3S	23	LCFO-12.7	24
HP-45	12	KVLM3-22	52	LAS-11	47	LCC-4	23	LCFO-14	24
HP-47	12	KVLM3-25.4	52	LAS-12	47	LCC-5	23	LCFO-16	24
HP48-20	13	KWH3-2	11	LAS-16	47	LCC-6	23	LCG-3	24
HP48-32	13	KWH3-3	11	LAS-19	47	LCC-6S	23	LCG-5	24
HP-49	12	KWH3-4	11	LAS-22	47	LCC-8	23	LCG-6	24
HP-52	12	KWH3-5	11	LAS-24	47	LCC-9.5	23	LCG-8	24
HP-54	12	KWH3.5-2	11	LAS-25	47	LCC-10	23	LCG-9	24
HP256-16	13	KWH3.5-3	11	LAS-27.5	47	LCC-10S	23	LCG-11	24
HP440-7.9S	13	KWH3.5-4	11	LAS-28	47	LCC-11.5	23	LCG-12	24
HP440-18	13	KWH3.5-5	11	LAS-31.1	47	LCC-12	23	LCG-14	24
HP632-9.5	13	KWH3.5-6	11	LAS-31.7	47	LCC-12S	23	LCG-15	24
HP632-12.7	13	KWH3.5-7	11	LA S-35	47	LCC-14	23	LCG-19	24
HP632-64	13	KWH3.5-8	11	LASB-3.7	47	LCC-15	23	LCH-3	24
HPC4-35	14	KWH3.5-9	11	LASK-4	58	LCC-18	23	LCH-4	24
HPC4-40	14	KWH3.5-10	11	LASK-5	58	LCC-19	23	LCH-5	24
HPC-15	14	KWH3.5-11	11	LASY-4.6	47	LCC-20	23	LCH-6	24
HPC-21	14	KWH3.5-12	11	LASY-9.3	47	LCC-25	23	LCH-7	24
HPC-30	14	KWH3.5-12.7	11	LASY-12.6	47	LCC-27	23	LCH-8	24
HPC-73	14	KWH3.5-13	11	LBS-3	48	LCC-30	23	LCH-10	24
HPH-34	14	KWH3.5-14	11	LBS-5	48	LCC-34	23	LCH-11	24
HP13-5	14	KWH3.5-15	11	LBS-6	48	LCC-69	23	LCH-12	24
HP13-10	14	KWH3.5-16	11	LBS-8	48	LCC-71	23	LCH-15	24
HP13-15	14	KWH3.5-17	11	LBS-9	48	LCC-72	23	LCI-2.5	24
HP14-5	14	KWH3.5-18	11	LBS-11	48	LCC-74	23	LCI-3	24
HP14-10	14	KWH3.5-19	11	LBS-12	48	LCC-80	23	LCI-3.5	24
HP14-15	14	KWH3.5-20	11	LBS-14	48	LCD-3	23	LCI-4	24
HP1A4-2	15	KWH3.5-21	11	LBS-15	48	LCD-4	23	LCI-4.5	24
HPL4-37	15	KWH3.5-22	11	LBS-19	48	LCD-5	23	LCI-5	24
HPL-30	15	KWH3.5-23	11	LCA-6	22	LCD-6	23	LCI-5.5	24
HPL-100	15	KWH3.5-24	11	LCA-8	22	LCD-7	23	LCI-6	24
HPP10-64	15	KWH3.5-25	11	LCA-10	22	LCD-8	23	LCI-6.5	24
HPP25-14.5	15	KWH3.5-26	11	LCA-12	22	LCD-9	23	LCI-7	24
HPP440-17.4	15	KWH3.5-27	11	LCB-5	22	LCD-11	23	LCI-8	24
HPP632-14	15	KWH3.5-28	11	LCB-6	22	LCD-12	23	LCI-9	24
HPP632-51	15	KWH3.5-29	11	LCB-8	22	LCD-14	23	LCI-10	24
HPR3-30.2	16	KWH3.5-30	11	LCB-10	22	LCD-16	23	LCI-11	24
HPR4-15	16	KWH3-6	11	LCB-12	22	LCD-18	23	LCI-12	24
HPS2-4	16	KWH3-7	11	LCB-15	22	LCD-19	23	LCI-15	24
HPS2-5	16	KWH3-8	11	LCB-20	22	LCDS3-3	52	LCI-15(2)*	24
HPS2-6	16	KWH3-9	11	LCB-25	22	LCDS3-4	52	LCI-20	24
HPS2-7	16	KWH3-10	11	LCBJ-9	22	LCDS3-5	52	LCJ-15	25
HPS2-8	16	KWH3-11	11	LCBL-8	62	LCDS3-6	52	LCJ-19	25
HPS2-9	16	KWH3-12	11	LCBM-3	22	LCDS3-7	52	LCK-1	25
HPS2-10	16	KWH3-12.7	11	LCBM-4	22	LCDS3-8	52	LCL-3.2	25
HPS2-11	16	KWH3-13	11	LCBM-6	22	LCDS3-9	52	LCMA-3.2	24
HPS2-12	16	KWH3-14	11	LCBM-8	22	LCDS3-10	52	LCMA-4.8	24
HPS2-12.7	16	KWH3-15	11	LCBM-10	22	LCDS3-11	52	LCMA-6.4	24
HPS2-13	16	KWH3-16	11	LCBM-12	22	LCDS3-12	52	LCMA-7.9	24
HPS2-14	16	KWH3-17	11	LCBM-14	22	LCDS3-13	52	LCMA-9.5	24
HPS2-15	16	KWH3-18	11	LCBM-16	22	LCDS3-14	52	LCMA-11.1	24
HPS2-16	16	KWH3-19	11	LCBM-18	22	LCDS3-15	52	LCMA-12.7	24
HPS2-17	16	KWH3-20	11	LCBS-4	22	LCDS4-3	53	LCMA-14.3	24
HPS2-18	16	KWH3-21	11	LCBS-5	22	LCDS4-4	53	LCMA-15.9	24
HPS2-19	16	KWH3-22	11	LCBS-6	22	LCDS4-5	53	LCMD-3.2	25
HPS2-20	16	KWH3-23	11	LCBS-7	22	LCDS4-6	53	LCMD-4.8	25
HPS2-21	16	KWH3-24	11	LCBS-9	22	LCDS4-7	53	LCMD-6.4	25
HPS2-22	16	KWH3-25	11	LCBS-10	22	LCDS4-8	53	LCMD-7.9	25
HPS2-23	16	KWH3-26	11	LCBS-12	22	LCDS4-9	53	LCMD-9.5	25

LCMD-11.1	25	MAD-6	28	MAE-22	39	MC-10	41	PCHSN2.5-19	64
LCMD-12.7	25	MAD-6.5	28	MAE-22	39	MC-11.5	41	PCHSN2.5-20	64
LCMD-14.3	25	MAD-8	28	MAE-26	39	MC-12	41	PCHSN2-6	63
LCMD-15.9	25	MAD-10	28	MAE-26	39	MC-16.4	41	PCHSN2-7	63
LCMM-4	52	MAD-12.5	28	MAE43-5	40	MCB-6	53	PCHSN2-8	63
LCMM-8	53	MAD-14	28	MAE43-5T	40	MCBS-18	42	PCHSN2-9	63
LCMM-18	53	MAD-25	28	MAE43-6	40	MCH-6	39	PCHSN2-10	63
LCO-5	25	MADA-2	28	MAE43-6T	40	MCH-10	39	PCHSN2-11	63
LCO-6.4	25	MADA-3	28	MAE43-7	40	MCH-12	39	PCHSN2-12	63
LCO-8	25	MADA-3.5	28	MAE43-7T	40	MCI-4.7	42	PCHSN2-13	63
LCO-10	25	MADA-4	28	MAE43-8	40	MCL-1	42	PCHSN2-14	63
LCO-11	25	MADA-5	28	MAE43-8T	40	MCM-8	42	PCHSN2-15	63
LCO-12.7	25	MADA-6	28	MAE43-9	40	MCM-14.5	42	PCHSN3-4-8	64
LCO-15.9	25	MADA-7	28	MAE43-9T	40	MCN-10	42	PCHSN3-4-8.5	64
LCP-9	25	MADA-8	28	MAE43-10	40	MCSH-7.2	43	PCHSN3-4-10	64
LCP-22	25	MADA-8.5	28	MAE43-10T	40	MDLS-4.5	30	PCHSN3-4-12	64
LCPA-8.2	25	MADA-9	28	MAE43-11	40	MS-4	42	PCHSN3-4-15	64
LCPL-6.4	26	MADA-10	28	MAE43-11T	40	MS-5	42	PCHSN3-4-18	64
LCS-3	26	MADA-12	28	MAE43-12.7	40	MSM-2.5	43	PCHSN3-4-20	64
LCS-5	26	MADA-12.7	28	MAE43-12.7T	40	MSP-3	30	PCHSN3-4-22	64
LCS-6	26	MADA-14	28	MAE43-15.9	40	MSP3-3	30	PCHSN3-4-24	64
LCS-6A	26	MADA-16	28	MAE43-15.9T	40	MSP3-5	30	PCHSN3-4-25	64
LCS-8	26	MADA-18	28	MAE43-20	40	MSP3-6	30	PCHSN3-4-30	64
LCS-9	26	MADA-20	28	MAE43-20T	40	MSP3-8	30	PCHSN3-4-35	64
LCS-11	26	MADA-22	28	MAEE-4.5	29	MSP3-8.5	30	PCHSN3-4-40	64
LCS-12	26	MADB-6	28	MAF-2	29	MSP3-9.5	30	PCHSN3-4-45	64
LCS-16	26	MADD-2	28	MAF-3	29	MSP3-10	30	PCHSN3-4-50	64
LCS-19	26	MADL-27.8	28	MAF-4	29	MSP3-11	30	PCHSN4-3-8	64
LCS-22	26	MADM-2	29	MAF-5	29	MSP3-12	30	PCHSN4-3-10	64
LCS-24	26	MADM-3	29	MAF-6	29	MSP3-14	30	PCHSN4-3-12	64
LCS-25	26	MADM-4	29	MAF-7	29	MSP3-15.9	30	PCHSN4-3-15	64
LCS-27.5	26	MADM-5	29	MAF-8	29	MSP3-16	30	PCHSN4-3-18	64
LCS-28	26	MADM-6	29	MAF-10	29	MSP3-17	30	PCHSN4-3-20	64
LCS-31.1	26	MADM-6.5	29	MAF-12	29	MSP3-19	30	PCHSN4-3-22	64
LCS-31.7	26	MADM-7.5	29	MAF-14	29	MSP3-20	30	PCHSN4-3-24	64
LCS-35	26	MADM-8	29	MAF-16	29	MSP3-21	30	PCHSN4-3-25	64
LCSA-6.4	26	MADM-9.5	29	MAF-18	29	MSP3-22	30	PCHSN4-3-30	64
LCSD-4.8	26	MADM-10	29	MAF-20	29	MSP3-25	30	PCHSN4-3-35	64
LCSL-4.8	26	MADM-10A	29	MAF-22	29	MSP3-27	30	PCHSN4-3-40	64
LCSLR-9.5	26	MADM-12.7	29	MAFA-6	29	MSP3-28	30	PCHSN4-3-45	64
LCT-9	26	MADM-27	29	MAL-8	40	MSP3-29.2	30	PCHSN4-3-50	64
LCU-18	55	MADMK-5	28	MAL-34	40	MSP3-31.7	30	PCHSN4-6	64
LCV-3	26	MADS-6.5	29	MAM-1.5	40	MSP3-31.8	30	PCHSN4-8	64
LCV-5	26	MAE4-5	39	MAM-2.5	40	MSP3-34	30	PCHSN4-10	64
LCV-6	27	MAE4-5T	39	MAM-2.7	40	MSP3-38	30	PCHSN4-11.5	64
LCVA-2	27	MAE4-6	39	MAM-3	40	MSP-4	30	PCHSN4-12	64
LCVA-2.5	27	MAE4-6T	39	MAM-3.2	40	MSP-4.5	30	PCHSN4-15	64
LCVA-4	27	MAE4-7	39	MAM-3.5	40	MSP-5	30	PCHSN4-17	64
LCVA-5	27	MAE4-7T	39	MAM-4	40	MSP-6	30	PCHSN4-18	64
LCX-31	27	MAE4-8	39	MAM-4.5	40	MSP-7	30	PCHSN4-20	64
LCY-4.8	27	MAE4-8T	39	MAM-5	40	MSP-8	30	PCHSN4-25	64
LDD-10	53	MAE4-9	39	MAM-6	40	MSP-9	30	PCHSN4-30	64
LDD-10(2)	53	MAE4-9T	39	MAM-7	40	MSP-10	30	PCHSN4-35	64
LDE-33	27	MAE4-10	39	MAM-8	40	MSP-12	30	PCHSN4-40	64
LHC-8	50	MAE4-10T	39	MAM-9	40	MSP-14	30	PCHSN4-45	64
LHC-8(W)	50	MAE4-11	39	MAM-11	40	MSP-15	30	PCHSN4-50	64
LHC-12	50	MAE4-11T	39	MAM-12.7	40	MSP-19	30	PCHSN4-53	64
LISS-1	48	MAE4-12.7	39	MAMDA-4.8	29	MSP-22	30	PCHSN4-60	64
LIH-8	58	MAE4-12.7T	39	MAMDL-9	29	MSPA-1.6	30	PCHSN4-69	64
LIJ-4	39	MAE4-14	39	MAMS-1.7	41	MSPD-7.9	30	PCHSN4-75	64
LIO-8	48	MAE4-14T	39	MAMS-5	41	MSPD-7.9	31	PCHSN-5	64
LIO-10	47	MAE4-15.9	39	MAMS-7.5	41	MSPD-8	30	PCHSN5-10	64
LIO-10.5	47	MAE4-15.9T	39	MASL-5.4	41	MSPD-8	31	PCHSN5-12	64
LLCB3-15	58	MAE4-20	39	MASS-2	41	MSPM-5	30	PCHSN5-15	64
LMSP-8	27	MAE4-20T	39	MASS-2.5	41	MSPM-24	30	PCHSN5-16	64
LMSP-16	27	MAE4D-6T	40	MASS-3	41	MSPR-3	31	PCHSN5-18	64
LPZ-1	62	MAE-5	39	MASS-3.5	41	MSPS-3	43	PCHSN5-20	64
LPZ-2	62	MAE-5	39	MASS-4	41	MSPS3-8	41	PCHSN5-22	64
LPZ-6	62	MAE-6	39	MASS-5	41	MSPS-5	33	PCHSN5-24	64
LUCE-1	27	MAE-6	39	MASS-6	41	MSPS-6	43	PCHSN5-25	64
LUS-9.1ABS	58	MAE-7	39	MASS-6.5	41	MSPS-13	43	PCHSN5-27	64
LUS-10	58	MAE-7	39	MASSD-14	30	MTD-11	53	PCHSN5-28	64
LUSS-6.4	58	MAE-8	39	MASSD-18	30	MTP4-12.7	16	PCHSN5-30	64
LUSS-7.1	58	MAE-8	39	MAST-6	41	PAA-11	50	PCHSN5-32	64
LUSS-9.4	58	MAE-9	39	MAST-18	41	PCBS-3	31	PCHSN5-35	64
LUSS-10.1	58	MAE-9	39	MBC-11	53	PCBS-6	31	PCHSN5-40	64
MA-1.8	38	MAE-10	39	MBD-10	53	PCBS-6.4	31	PCHSN5-45	64
MA-2	38	MAE-10	39	MBS-6	41	PCBS-8	31	PCHSN5-50	64
MA-2.5	38	MAE-11	39	MBS-8	41	PCBS-10	31	PCHSN-6	64
MA-2.5L	38	MAE-11	39	MBS-8.9	41	PCBS-12	31	PCHSN-6.5	64
MA-2.5S	39	MAE-12	39	MBS-8.9S	41	PCBS-12A	31	PCHSN-7	64
MA-2L	38	MAE-12	39	MBS-9.5L	41	PCC-6	51	PCHSN-8	64
MA-3	38	MAE-13	39	MBS-10	41	PCC-11	51	PCHSN-8.5	64
MA-3.5	38	MAE-13	39	MBS-10(B)	41	PCC-11	51	PCHSN-10	64
MA-4	38	MAE-14	39	MBS-10(W)	41	PCHSN2-5	63	PCHSN-11	64
MA-4.5	38	MAE-14	39	MBS-11	41	PCHSN2.5-6	64	PCHSN-11.5	64
MA-5	38	MAE-15	39	MBS-14	41	PCHSN2.5-7	64	PCHSN-12	64
MA-5.6	38	MAE-15	39	MC-2	42	PCHSN2.5-8	64	PCHSN-14	64
MA-6	38	MAE-16	39	MC-2-1.2	42	PCHSN2.5-9	64	PCHSN-15	64
MA-6.5	38	MAE-16	39	MC-2.5	42	PCHSN2.5-10	64	PCHSN-16	64
MA-8	38	MAE-17	39	MC-3	41	PCHSN2.5-11	64	PCHSN-17	64
MA-9	38	MAE-17	39	MC-3.2	41	PCHSN2.5-12	64	PCHSN-18	64
MAD1-3	28	MAE-18	39	MC-3.5	41	PCHSN2.5-13	64	PCHSN-20	64
MAD-2.2	28	MAE-18	39	MC-4	41	PCHSN2.5-14	64	PCHSN-22	64
MAD-3	28	MAE-19	39	MC-5	41	PCHSN2.5-15	64	PCHSN-23.1	64
MAD3.5-12	28	MAE-19	39	MC-6	41	PCHSN2.5-16	64	PCHSN-25	64
MAD-4	28	MAE-20	39	MC-7	41	PCHSN2.5-17	64	PCHSN-27	64
MAD-5	28	MAE-20	39	MC-8	41	PCHSN2.5-18	64	PCHSN-30	64

PCHSN-34	64	PCHSS-12	65	RAM-14	48	RCH-6.35	33	SCB4-23.8	44
PCHSN-35	64	PCHSS-12.4	65	RAM-15	48	RCH-7	33	SCB-6	44
PCHSN-40	64	PCHSS-12.7	65	RAM-16	48	RCH-8	33	SCB-6S	44
PCHSN-45	64	PCHSS-13	65	RAM-18	48	RCH-10	33	SCB-6SM3	44
PCHSN-50	64	PCHSS-15	65	RAM-19	48	RCH-11	33	SCB-8.5S	44
PCHSS2-5	65	PCHSS-17.1	65	RAM-20	48	RCH-12.7	33	SCB-8S	44
PCHSS2.5-5	65	PCHSS-18	65	RAM-22	48	RCH-15.9	33	SCB-10	44
PCHSS2.5-5.5	65	PCHSS-18.6	65	RAM-24	48	RCI-2.6	33	SCB-10.0	44
PCHSS2.5-6	65	PCHSS-19.1	65	RAM-25	48	RCI-5	33	SCB-10S	44
PCHSS2.5-7	65	PCHSS-20	65	RAM-30	48	RCJ-8	33	SCB-12	44
PCHSS2.5-8	65	PCHSS-22	65	RAMB-9	49	RCJ-10	33	SCB-15	44
PCHSS2.5-9	65	PCHSS-25	65	RAMC-12.5	48	RCJ-12	33	SCB-15A	44
PCHSS2.5-10	65	PCHSS-27	65	RAMC-15.5	48	RCJ-12.7	33	SCBA-3	44
PCHSS2.5-10.6	65	PCHSS-27.8	65	RAML-11	49	RCM-3	33	SCBA-4	44
PCHSS2.5-11	65	PCHSS-28	65	RAML-12	49	RCM-3V0	33	SCBA-5	44
PCHSS2.5-12	65	PCHSS-30	65	RAS-5	49	RCM-5	33	SCBA-6	44
PCHSS2.5-13	65	PCHSS-31.3	65	RAS-6	49	RCM-5SP	33	SCBA-7	44
PCHSS2.5-14	65	PCHSS-32	65	RAS-7	49	RCM-6	33	SCBA-8	44
PCHSS2.5-15	65	PCHSS-33	65	RAS-8	49	RCM-6L	34	SCBA-9	44
PCHSS2.5-16	65	PCHSS-35	65	RAS-10	49	RCM-7	33	SCBA-10	44
PCHSS2.5-17	65	PCHSS-42	65	RAS-12	49	RCM-8	33	SCBA-11	44
PCHSS2.5-18	65	PCHSS-45	65	RAS-14	49	RCM-8.5	33	SCBA-12	44
PCHSS2.5-19	65	PCHSS-48	65	RAS-18	49	RCM-10	33	SCBA-13	44
PCHSS2.5-20	65	PCHSS-50	65	RAS-20	49	RCM-12	33	SCBA-14	44
PCHSS2.5-22	65	PCLS-25	43	RBS-5	31	RCM-12A	33	SCBA-15	44
PCHSS2.5-24	65	PCRSN2-3.0-3	63	RBS-6	31	RCM-13.5	33	SCBA-16	44
PCHSS2.5-25	65	PCRSN2-3.0-4	63	RBS-7	31	RCM-14	33	SCMB-6.3	60
PCHSS2-6	65	PCRSN2-3.0-5	63	RBS-8	31	RCM-15	33	SCMB-9.5	60
PCHSS2-6.5	65	PCRSN2-3.0-6	63	RBS-10	31	RCM-16	33	SCMB-12.7	60
PCHSS2-7	65	PCRSN2-3.0-7	63	RBS-12	31	RCM-18	33	SCMB-15.9	60
PCHSS2-8	65	PCRSN2-3.0-8	63	RBS-14	31	RCM-19	33	SCMB-19.1	60
PCHSS2-9	65	PCRSN2-3.0-9	63	RBS-18	31	RCM-20	33	SITP-15.5	17
PCHSS2-10	65	PCRSN2-3.0-10	63	RBS-20	31	RCM-22	33	SMHC-1	60
PCHSS2-11	65	PCRSN2-3.0-12	63	RBT-19	31	RCM-24	33	SOR-1	49
PCHSS2-12	65	PCRSN2-3.0-13	63	RBT-25L	31	RCM-25	33	SOR-2	49
PCHSS2-13	65	PCRSN2-3.0-15	63	RBT-28.2	31	RCM-30	33	SRLCB-9	63
PCHSS2-14	65	PCRSN2-3.0-25	63	RCA-2.5	32	RCMA-3	34	SRLCB-11	63
PCHSS2-15	65	PCRSN2-3.0-30	63	RCA-2.5U	32	RCO-2.5	34	SRLCB-12	63
PCHSS-4.3	65	PCRSN2-3.0-31	63	RCA-3	32	RCO-2.5L	34	SRLCB-15	63
PCHSS-4.5	65	PCRSN2-3.0-32	63	RCA-4	32	RCR-12.7	34	SRLCB-22	63
PCHSS4-6	65	PCRSN2-3.5-3	63	RCA-5	32	RCS-6	34	SRLCB-25	63
PCHSS4-6	65	PCRSN2-3.5-4	63	RCA-6	32	RCS-13.8	34	SSI-2	44
PCHSS4-8	65	PCRSN2-3.5-5	63	RCA-7	32	RCS-16	34	SSI-2.5	44
PCHSS4-8	65	PCRSN2-3.5-6	63	RCA-8	32	RCSL5-10	58	SSI-2.5L	44
PCHSS4-10	65	PCRSN2-3.5-7	63	RCA-9	32	RCSL6-8.5	58	SSI-2.5S	44
PCHSS4-10	65	PCRSN2-3.5-8	63	RCA-10	32	RCT-4.5	34	SSI-2L	44
PCHSS4-12	65	PCRSN2-3.5-9	63	RCA-12	32	RCT-8	34	SSI-2S	44
PCHSS4-12	65	PCRSN2-3.5-10	63	RCA-14	32	RCT-8B	34	SSI-3	44
PCHSS4-15	65	PCRSN2-3.5-23	63	RCA-16	32	RCTL-6	34	SSI-3.5	44
PCHSS4-15	65	PCRSN2-3.5-26	63	RCA-65.5	32	RCV-11.1	34	SSI-3.5L	44
PCHSS4-17	65	PCRSN2-3.5-27	63	RCB-3	32	RCW-6.5	35	SSI-3.5S	44
PCHSS4-17	65	PCRSS2-3.5-4	65	RCB-5	32	RCW-7.9	35	SSI-3L	44
PCHSS4-18	65	PCRSS2-3.5-5	65	RCB-6	32	RCW-9.7	35	SSI-3S	44
PCHSS4-18	65	PCRSS2-3.5-7	65	RCB-8	32	RCW-11.1	35	SSI-4	44
PCHSS4-20	65	PCRSS2-3.5-8	65	RCB-10	32	RCW-12.7	35	SSI-4.5	44
PCHSS4-20	65	PCRSS2-3.5-9	65	RCB-12	32	RCW-14.3	35	SSI-4.5L	44
PCHSS4-22	65	PCRSS2-3.5-16	65	RCB-15	32	RCW-15.9	35	SSI-4.5S	44
PCHSS4-22	65	PCRSS2-3.5-19	65	RCB-19	32	RCWA-6.4	35	SSI-4L	44
PCHSS4-24	65	PCRSS2-3.5-20	65	RCB-25	32	RCWA-9.5	35	SSI-4S	44
PCHSS4-24	65	PCRSS2-3.5-25	65	RCB-35	32	RCWA-12.7	35	SSI-5	44
PCHSS4-25	65	PCRSS2-3.5-26	65	RCBL-6	31	RCWA-15.9	35	SSI-5.5	44
PCHSS4-25	65	PCRSS2-3.5-28	65	RCBS-9.5	32	RCWA-19	35	SSI-5.5L	44
PCHSS4-30	65	PCRSS2-3.5-30	65	RCBS-12.7	32	RCWA-22.2	35	SSI-5.5S	44
PCHSS4-30	65	PCRSS2-3.5-34	65	RCC-5	32	RCWA-25.4	35	SSI-5L	44
PCHSS4-35	65	PCRSS2-3.5-35	65	RCC-6	32	RCXL-1	59	SSI-5S	44
PCHSS4-35	65	PDC-3	43	RCC-8	32	RCXL-14	59	SSI-6	44
PCHSS4-40	65	PDC 3.5	43	RCC-10	32	RLL-1	59	SSI-6L	44
PCHSS4-40	65	PDC-4	43	RCC-12	32	RLL-57	59	SSI-6S	44
PCHSS4-45	65	PDC-4.5D	43	RCD-3	32	RLL-75	59	SSI-8L	44
PCHSS4-45	65	PDC-5	43	RCD-4	32	RLL-100	59	SS2-2.5	45
PCHSS4-50	65	PDC-5.5D	43	RCD-6	32	RLL-150	59	SS2-2.5S	45
PCHSS4-50	65	PDC-6.5D	43	RCD-8	32	RML-1	59	SS2-2.5U	45
PCHSS4-55	65	PDC-6D	43	RCD-10	32	RML-25	59	SS2-3	45
PCHSS4-55	65	PDC-7D	43	RCD-11	32	RMM-1	59	SS2-3S	45
PCHSS4-60	65	PDC-9	43	RCF-5	32	RMM-75	59	SS2-4	45
PCHSS4-60	65	PDC-10	43	RCF-5S	32	RMM-100	59	SS2-4S	45
PCHSS4-65	65	PDC-13.5D	43	RCF-6	32	RMM-150	59	SS2-5	45
PCHSS4-65	65	PDC-26D	43	RCF-8	32	ROFF-10F	60	SS2-5.4	45
PCHSS4-70	65	PMB-1	63	RCF-10	32	RR-1	12	SS2-5S	45
PCHSS4-70	65	PMB-2	63	RCF-12	32	RSS-1	59	SS2-6	45
PCHSS4-80	65	PS-16	54	RCF-15	32	RSS-60	59	SS2-6S	45
PCHSS4-80	65	R7-13	11	RCFL-4.8	33	RSS-78	59	SS2-8	45
PCHSS4-90	65	RAD-3	48	RCFL-6.4	33	RSS-105	59	SS2-9.5	45
PCHSS4-90	65	RAD-4	48	RCFL-8	33	RSS-150	59	SS-3	43
PCHSS4-100	65	RAD-6	48	RCFL-9.5	33	RSS-180	59	SS-3.5	45
PCHSS4-100	65	RAD-8	48	RCFL-12.7	33	RSS-200	59	SS3.5-6.3	43
PCHSS4-110	65	RAD-10	48	RCFL-19	33	RSS-250	59	SS3.5-9.5	45
PCHSS4-110	65	RAD-11	48	RCG-3.5	33	RSUA-1A	60	SS3.5-12.7	45
PCHSS4-120	65	RAM-3	48	RCG-5	33	RSUA-1B	60	SS3.5-15	45
PCHSS4-120	65	RAM-5	48	RCG-6.35	33	RXL-1	60	SS3-7(1.3)	45
PCHSS-5	65	RAM-6	48	RCG-7	33	RXL-5	60	SS-4	43
PCHSS-5.7	65	RAM-7	48	RCG-8	33	RXL-7	60	SS4-3	45
PCHSS-6	65	RAM-8	48	RCG-10	33	RXL-10	60	SS4-4	45
PCHSS-7	65	RAM-8.5	48	RCG-11	33	RXS-1	60	SS4-4.6	45
PCHSS-8	65	RAM-10	48	RCG-12.7	33	RXS-13.5	60	SS-4.5	43
PCHSS-9	65	RAM-12	48	RCG-15.9	33	SCB4-6	44	SS4-5	45
PCHSS-10	65	RAM-12A	48	RCH-3.5	33	SCB4-6A	44	SS4-6	45
PCHSS-11	65	RAM-13.5	48	RCH-5	33	SCB4-16	44	SS4-8	45

SS4-9	45	TP2.6-25	18	TP632-10S	19	UT-2N46	62	BA8.226.319-15	67
SS4-11	45	TP2.6-26	18	TP632-11	19	UT-3N46	61	BA8.226.319-16	67
SS4-12	45	TP2.6-27	18	TP632-11S	19	UT-5N46	62	BA8.226.319-17	67
SS4-12S	45	TP2.6-28	18	TP632-12	19	UT-6N46	62	BA8.226.319-18	67
SS4-16	45	TP2-8	17	TP632-12.7	19	UT-7N46	62	BA8.226.319-19	67
SS4-17	45	TP2-8S	17	TP632-12.7S	19	UT-8PPS	62	BA8.226.319-20	67
SS4-19	45	TP2-10	17	TP632-12S	19	UT-11N46	62	BA8.226.319-21	67
SS4-22	45	TP2-10S	17	TP632-15.9	19	UT-11N46	62	BA8.226.319-22	67
SS4-25	45	TP2-14	17	TP632-15.9S	19	UT-12PPS	62	BA8.226.319-23	67
SS4-30	45	TP2-15	17	TP632-19.1	19	UT-14	61	BA8.226.319-24	67
SS-5	43	TP2-15S	17	TP632-19.1S	19	VCBS-9	37	BA8.226.319-25	67
SS-6	43	TP2-21	17	TP632-25.4	19	VCBS-11	37	BA8.226.319-26	67
SS-7	43	TP2-28	17	TP632-25.4S	19	VCBS-14	37	BA8.226.319-27	67
SS-7.4	43	TP2L-4	17	TP632-31.8	19	VCBS-16	37	BA8.226.319-28	67
SS-8	43	TP3-7.5	19	TP632-31.8S	19	VCBS-17	37	BA8.226.319-29	67
SS-10	43	TP4-6	18	TP632-51	19	VCBS-20	37	BA8.226.319-30	67
SS-10A	43	TP4-8	18	TP632-M310	19	VCBS-24	37	BA8.226.319-31	67
SS-11	43	TP4-10	18	TPR4-15	20	VCBS-27	37	BA8.226.319-32	67
SS-12	43	TP4-10L	19	TPS4-13	20	VCBS-30	37	BA8.226.319-33	67
SS-12A	43	TP4-11L	19	TPS4-30	20	VCBS-33	37	BA8.226.319-34	67
SS-14	43	TP4-12	18	TPS4-55	20	VCBS-39	37	BA8.226.319-35	67
SS-15	43	TP4-13	18	TPS-10	20	VCBSL-9	37	BA8.226.319-36	67
SS-16	43	TP4-14	18	TPS-12	20	VCBSL-11	37	BA8.226.319-37	67
SS-19	43	TP4-15	18	TPS-15	20	VCBSL-14	37	BA8.226.319-38	67
SS-22	43	TP4-16	18	TPS-18	20	VCBSL-16	37	BA8.226.319-39	67
SS-25	43	TP4-17	18	TPS-20	20	VCBSL-17	37		
SSDU1-3.5	35	TP4-19	18	TPS-25	20	VCBSL-24	37		
SSDU-9.2	35	TP4-20	18	TPS44-11	20	VCBSL-27	37		
SSDU-9.6	35	TP4-25	18	TPS632-6	20	VCBSL-30	37		
SSU4-6.3	45	TP4-27	18	TW-131	61	VCBSL-33	37		
SSUL-8	45	TP4-30	18	TW-133	61	VCBSL-39	37		
TCBA-10.5	46	TP4-34	18	TW-148	61	WBH-5	36		
TCBS-5	46	TP4-35	18	TW-179	61	WBH-6	36		
TCBS-6	46	TP4-40	18	U-4	61	WBH-9	36		
TCBS-7	46	TP4-45	18	U-5	61	WBH-11	36		
TCBS-10	46	TP4-57	18	U-6	61	WBH-12	36		
TCBS-15	46	TP-5	17	U-7	61	WBH-16	36		
TCBS-18	46	TP-5S	17	U-8	61	WBH-19	36		
TCBS-20	46	TP-5SM	17	U-10	61	WBH-22	36		
TCBS-24.5	46	TP-6	17	U-11	61	WBH-25	36		
TCBS-25	46	TP-7	17	U-12	61	YES-08	51		
TCBS-26	46	TP-7.4	17	U-14	61	YES-32	51		
TCBS-30	46	TP-7.5	17	U-15	61	YES-48	51		
TCBS-35	46	TP-8	17	U-16	61	BA8.226.314	66		
TCBS-38.5	46	TP-9	17	U-17	61	BA8.226.314-01	66		
TCBT-3.6	46	TP-9.4	17	U-18	61	BA8.226.314-02	66		
TCBT-7	46	TP-10	17	U-19	61	BA8.226.314-03	66		
TCBT-7.7	46	TP-10.5	17	U-23	61	BA8.226.314-04	66		
TCBT-8.5	46	TP-10.8	17	U-25	61	BA8.226.314-05	66		
TCBT-19	46	TP-11	17	UB-3S	56	BA8.226.314-06	66		
TP2-5	17	TP-11.2	17	UB-6	56	BA8.226.314-07	66		
TP2-5.5	17	TP-12	17	UB-6A	56	BA8.226.314-08	66		
TP2-5-5	18	TP-12A	17	UB-6D	56	BA8.226.314-09	66		
TP2-5-6	18	TP-13	17	UB-6E	56	BA8.226.314-10	66		
TP2-5-7	18	TP-14	17	UB-8A	56	BA8.226.314-11	66		
TP2-5-8	18	TP-15	17	UB-10A	56	BA8.226.314-12	66		
TP2-5-9	18	TP-15.5	17	UB-11A	56	BA8.226.314-13	66		
TP2-5-10	18	TP-16	17	UB-12A	56	BA8.226.314-14	66		
TP2-5-11	18	TP-16.5	17	UB-14D	56	BA8.226.314-15	66		
TP2-5-12	18	TP-17	17	UBD-1	63	BA8.226.314-16	66		
TP2-5-13	18	TP-18	17	UCBS-5	35	BA8.226.314-17	66		
TP2-5-14	18	TP-18.5	17	UCBS-5A	35	BA8.226.314-18	66		
TP2-5-15	18	TP-19	17	UCBS-6	35	BA8.226.314-19	66		
TP2-5-16	18	TP-20	17	UCBS-9	35	BA8.226.314-20	66		
TP2-5-17	18	TP-21	17	UCBS-12	35	BA8.226.314-21	66		
TP2-5-18	18	TP-22	17	UCBS-15	35	BA8.226.314-22	66		
TP2-5-19	18	TP-24.5	17	UCBS-19	35	BA8.226.314-23	66		
TP2-5-20	18	TP-25	17	UCBS-22	35	BA8.226.314-24	66		
TP2-5-21	18	TP-27	17	UCBSL-9	35	BA8.226.314-25	66		
TP2-5-22	18	TP-28.5	17	UCBSL-10	35	BA8.226.314-26	66		
TP2-5-23	18	TP-30	17	ULCB-6	36	BA8.226.314-27	66		
TP2-5-24	18	TP-33	17	ULCB-8	36	BA8.226.314-28	66		
TP2-5-25	18	TP-34.5	17	ULCB-9	36	BA8.226.314-29	66		
TP2-5-26	18	TP-35	17	ULCB-9S	36	BA8.226.314-30	66		
TP2-5-27	18	TP-40	17	ULCB-10	36	BA8.226.314-31	66		
TP2-5-28	18	TP-45	17	ULCB-12	36	BA8.226.314-32	66		
TP2-5S	17	TP-53.5	17	ULCB-15	36	BA8.226.314-33	66		
TP2.6-4	18	TP440-6.4	19	ULCB-16	36	BA8.226.314-34	66		
TP2.6-5	18	TP440-7	19	ULCB-23	36	BA8.226.314-35	66		
TP2.6-6	18	TP440-8S	19	ULCB-38	36	BA8.226.314-36	66		
TP2.6-7	18	TP440-9.5	19	ULCB-5	36	BA8.226.314-37	66		
TP2.6-8	18	TP440-12.7	19	ULCC-6	46	BA8.226.314-38	66		
TP2.6-9	18	TP440-15.9	19	ULCC-8	46	BA8.226.314-39	66		
TP2.6-10	18	TP440-19.1	19	ULCC-10	46	BA8.226.319	67		
TP2.6-11	18	TP440-28.7	19	ULCC-12	46	BA8.226.319-01	67		
TP2.6-12	18	TP632-5	19	ULCC-19	46	BA8.226.319-02	67		
TP2.6-13	18	TP632-5.5	19	ULCD-7.8	36	BA8.226.319-03	67		
TP2.6-14	18	TP632-5.5S	19	ULCE-9	36	BA8.226.319-04	67		
TP2.6-15	18	TP632-5S	19	ULCF-6	36	BA8.226.319-05	67		
TP2.6-16	18	TP632-6	19	ULCF-8	36	BA8.226.319-06	67		
TP2.6-17	18	TP632-6.3	19	ULCF-9	36	BA8.226.319-07	67		
TP2.6-18	18	TP632-6.3S	19	ULCF-12	36	BA8.226.319-08	67		
TP2.6-19	18	TP632-6S	19	ULCF-16	36	BA8.226.319-09	67		
TP2.6-20	18	TP632-8	19	ULCG-1	56	BA8.226.319-10	67		
TP2.6-21	18	TP632-8S	19	ULCI-11	47	BA8.226.319-11	67		
TP2.6-22	18	TP632-9	19	ULCU-4	47	BA8.226.319-12	67		
TP2.6-23	18	TP632-9S	19	ULCK-6.4	55	BA8.226.319-13	67		
TP2.6-24	18	TP632-10	19	UT-1N46	61	BA8.226.319-14	67		



Стойки трубчатые гладкие

Х.х - Х.хх серия:
стойки трубчатые гладкие



Материал: нейлон-66
Класс огнестойкости: 94V-2
Цвет: натуральный, черный

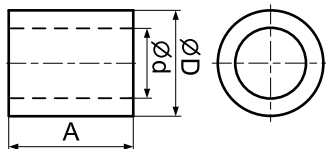

Код товара	Марка	Размеры, мм			Упаковка, шт.
		A	d	D	
10907	0.7-1.6	1,6	0,7	2,0	1000
41867	1.2-2.5	2,5	1,2	4,0	
72502	1.4-3	3,0	1,4	3,5	
72527	1.7-11.3	11,3	1,7	3,0	
72536	1012-26	26,0	10,0	12,0	
72538	12.8-35	35,0	12,8	22,0	250
13412	2.1-2.1	2,1	2,1	2,4	1000
51309	2.5-2.15	2,15	2,5	4,0	
72501	2.3-1.9	1,9	2,02	3,0	2000
41869	29-16	16,0	29,5	33,5	1000
72505	3.1-3.5	3,5	3,1	5,7	
72499	3.2-2.5	2,5	3,2	4,2	
51311	3.2-3	3,0	3,2	5,8	
51316	3.2-6.4	6,4	3,2	5,8	
72515	3.5-6-10	10,0	3,5	6,0	
72511	3.9-5.3	5,3	3,9	8,0	
72513	3.5-8	5,85	3,2	5,0	
72524	4.2-8.5	8,5	4,2	10,0	
72495	4.4-6	6,0	4,4	7,43	
51317	4.4-6.4	6,4	4,4	9,5	250
72534	4.5-19.9	19,9	4,5	6,1	
41871	4.5-2.75	2,75	4,5	6,0	
13417	4.5-3.2	3,18	4,45	6,35	
72506	4.7-3.5	3,5	4,7	6,0	
41873	5.2-1.4	4,1	5,2	6,8	
51313	5.2-11	11,0	5,2	7,6	
72530	5.2-13	13,0	5,2	6,8	
41872	5.2-2.3	2,3	5,2	6,8	
72504	5.2-3	3,0	5,2	6,8	
72521	5.2-7.5	7,5	5,2	7,6	250
51318	5.4-122	122,0	5,4	9,53	
72528	5.55-11.8	11,8	5,6	7,0	
72520	5-6.5L	6,5	5,0	9,5	
72523	5-7.9L	7,9	5,0	9,5	
72529	6.2-12	12,0	6,2	10,4	
72516	6.2-6S	6,0	6,2	10,0	
72535	6.3-20	20,0	6,3	12,7	
72510	6.8-5	5,0	6,8	10,0	
19719	6-16	15,7	6,6	9,1	
56116	6-4.2	4,2	6,6	10,6	1000
51312	6-4.8	4,8	6,6	9,1	
51315	6432-6.4	6,4	3,2	6,4	
72514	6-6	6,0	6,0	10,0	
51314	7.5-29	29,0	7,5	11,0	
72525	7.5-8.9	8,9	7,5	10,0	
72512	7.5-5	5,5	7,0	13,0	
72540	8.5-612	6,0	8,5	12,0	
19720	8-16	15,7	8,1	10,7	
72522	9.1-7.5	7,5	9,1	17,9	

2-xx серия:
стойки трубчатые гладкие



Материал: нейлон-66
Класс огнестойкости: 94V-2
Цвет: натуральный

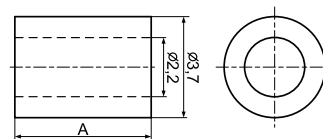

Код товара	Марка	Размер А, мм	Упаковка, шт.
72546	2-1.8	1,8	2000
13753	2-2	2,0	
51305	2-2.5	2,5	
13754	2-3	3,0	
51306	2-3.2	3,2	
13755	2-4	4,0	
42038	2-4.3	4,3	
13756	2-5	5,0	
41859	2-5.3	5,3	
13757	2-6	6,0	
13758	2-7	7,0	
13759	2-8	8,0	
13760	2-9	9,0	
72545	2-9.5	9,5	
13761	2-10	10,0	
13762	2-11	11,0	
13763	2-12	12,0	
13764	2-13	13,0	
13765	2-14	14,0	
13766	2-15	15,0	
13767	2-16	16,0	

2.3-xx серия:
стойки трубчатые гладкие



Материал: поликарбонат
Класс огнестойкости: 94V-2
Цвет: черный

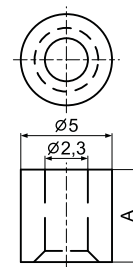

Код товара	Марка	Размер А, мм	Упаковка, шт.
72547	2.3-5	5,0	1000
72548	2.3-5.5	5,5	

2.4-9.4:
стойка с конусным отверстием



Материал: нейлон-66
Класс огнестойкости: 94V-2
Цвет: натуральный

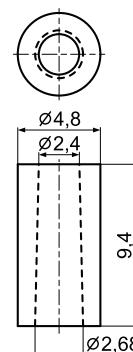

Код товара	Марка	Упаковка, шт.
51304	2.4-9.4	1000

Фурнитура для электронных устройств

Стойки, фиксаторы плат и распорки межплатные



Стойки трубчатые гладкие

2.5-1655:

трубка цилиндрическая гладкая



Материал: нейлон-66
Класс огнестойкости: 94V-2
Цвет: натуральный

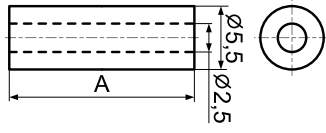

Код товара	Марка	Размер А, мм	Упаковка, шт.
72496	2.5-1655	16,0	1000

2.6-xx серия:

стойки трубчатые гладкие



Материал: нейлон-66
Класс огнестойкости: 94V-2
Цвет: натуральный

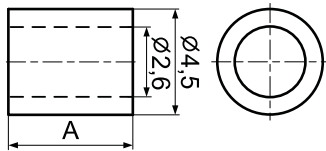

Код товара	Марка	Размер А, мм	Упаковка, шт.
13768	2.6-2	2,0	
13769	2.6-3	3,0	
13770	2.6-4	4,0	
13771	2.6-5	5,0	
13772	2.6-6	6,0	
13773	2.6-7	7,0	
13774	2.6-8	8,0	
13775	2.6-9	9,0	2000
13776	2.6-10	10,0	
13777	2.6-11	11,0	
13778	2.6-12	12,0	
13779	2.6-13	13,0	
13780	2.6-14	14,0	
13781	2.6-15	15,0	
13782	2.6-16	16,0	

3-xx серия:

стойки трубчатые гладкие [Начало]



Материал: нейлон-66
Класс огнестойкости: 94V-2
Цвет: натуральный

* количество в упаковке может отличаться от указанного в таблице

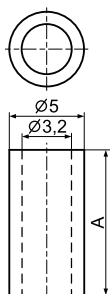

Код товара	Марка	Размер А, мм	Упаковка, шт.
13713	3-2	2,0	
13714	3-2.5	2,5	
13715	3-3	3,0	
13716	3-3.3	3,3	
13717	3-3.5	3,5	
13718	3-4	4,0	
72539	3-4.2	4,2	
13719	3-4.5	4,5	
13720	3-5	5,0	
13721	3-5.5	5,5	2000
13722	3-6	6,0	
13723	3-6.35	6,4	
13724	3-7	7,0	
13725	3-7.5	7,5	
13726	3-8	8,0	
13727	3-9	9,0	
13728	3-9.5	9,5	
13729	3-10	10,0	
41862	3-10.5	10,5	
13730	3-11	11,0	
13731	3-12	12,0	
13732	3-13	13,0	
13733	3-13.6	13,6	1000
13734	3-14	14,0	
13735	3-15	15,0	

3-xx серия:

стойки трубчатые гладкие [Продолжение]

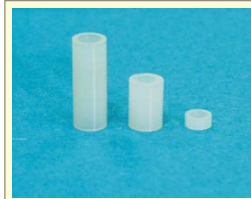

Материал: нейлон-66
Класс огнестойкости: 94V-2
Цвет: натуральный

* количество в упаковке может отличаться от указанного в таблице

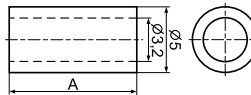

Код товара	Марка	Размер А, мм	Упаковка, шт.
13736	3-15.5	15,5	
13737	3-16	16,0	
19712	3-16.5	16,5	
19713	3-16.8	16,8	
13738	3-17	17,0	
13739	3-17.5	17,5	
13740	3-18	18,0	
13741	3-19	19,0	
13742	3-20	20,0	
13743	3-21	21,0	1000
13744	3-22	22,0	
13745	3-23	23,0	
13746	3-24	24,0	
13747	3-25	25,0	
13748	3-26	26,0	
13749	3-27	27,0	
13750	3-28	28,0	
13751	3-29	29,0	
13752	3-30	30,0	

3.5-xx серия:

стойки трубчатые гладкие [Начало]

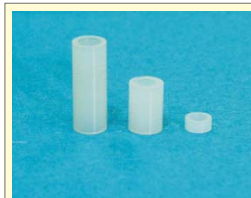

Материал: нейлон-66
Класс огнестойкости: 94V-2
Цвет: натуральный

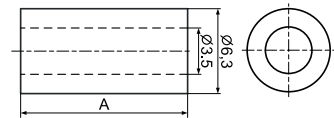

* количество в упаковке может отличаться от указанного в таблице

Код товара	Марка	Размеры, мм		Упаковка, шт.
		А	В	
72541	3.5-1.6	1,6	3,5	
13783	3.5-2	2,0	3,5	
40765	3.5-3	3,0	3,5	
41870	3.5-3.5	3,5	3,5	
13785	3.5-4	4,0	3,5	
13786	3.5-4.5	4,5	3,5	
52750	3.5-5	5,0	3,5	
13788	3.5-6	6,0	3,5	2000
13789	3.5-7	7,0	3,5	
13790	3.5-7.5	7,5	3,5	
13791	3.5-8	8,0	3,5	
13792	3.5-9	9,0	3,5	
19714	3.5-9.5	9,5	3,5	
13793	3.5-10	10,0	3,5	
13794	3.5-11	11,0	3,5	
13795	3.5-12	12,0	3,5	
13796	3.5-13	13,0	3,5	
13797	3.5-14	14,0	3,5	
13798	3.5-15	15,0	3,5	
13799	3.5-15.5	15,5	3,5	
13800	3.5-16	16,0	3,5	
13801	3.5-17	17,0	3,5	
51307	3.5-17.7	17,7	3,5	
13802	3.5-18	18,0	3,5	
13803	3.5-19	19,0	3,5	
13804	3.5-20	20,0	3,5	
13805	3.5-21	21,0	3,7	1000
13806	3.5-22	22,0	3,7	
13807	3.5-23	23,0	3,7	
13808	3.5-24	24,0	3,7	
13809	3.5-25	25,0	3,7	
13810	3.5-26	26,0	3,7	
13811	3.5-27	27,0	3,7	
13812	3.5-28	28,0	3,7	
72542	3.5-28.5	28,6	3,6	
13813	3.5-29	29,0	3,7	
13814	3.5-30	30,0	3,7	
72543	3.5-35	35,0	3,7	

Стойки трубчатые гладкие

3.1-xx серия:

стойки трубчатые гладкие



Материал: нейлон-66
Класс огнестойкости: 94V-2
Цвет: натуральный

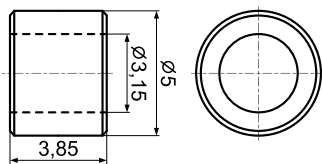

Код товара	Марка	Размер А, мм	Упаковка, шт.
72517	3.1-3.8	3,85	1000
72537	3.1-4	4,0	1000

3.6-19:

трубка цилиндрическая гладкая



Материал: нейлон-66
Класс огнестойкости: 94V-2
Цвет: натуральный

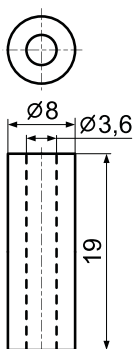

Код товара	Марка	Упаковка, шт.
72518	3.6-19	1000

4-xx серия:

стойки трубчатые гладкие [Начало]

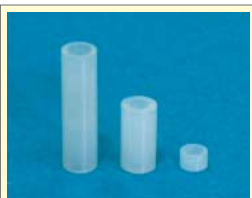

Материал: нейлон-66
Класс огнестойкости: 94V-2
Цвет: натуральный

Код товара	Марка	Размер А, мм	Упаковка, шт.
73034	4-2	2,0	2000
13816	4-3	3,0	
41860	4-3.5	3,5	
13817	4-4	4,0	
42036	4-4.83	4,83	
13818	4-5	5,0	
13819	4-6	6,0	
13820	4-7	7,0	
13821	4-7.5	7,5	
73032	4-8	8,0	
73031	4-8.5	8,5	1000
13823	4-9	9,0	
41861	4-9.5	9,5	
13824	4-10	10,0	
13825	4-11	11,0	
13826	4-12	12,0	
41863	4-12.7	12,7	
13827	4-13	13,0	
13828	4-14	14,0	
13829	4-15	15,0	
13830	4-16	16,0	1000
13831	4-17	17,0	
13832	4-18	18,0	
13833	4-19	19,0	
40118	4-20	20,0	
13834	4-20В	20,0	
13835	4-21	21,0	
13836	4-22	22,0	
13837	4-23	23,0	
13838	4-24	24,0	
13839	4-25	25,0	
13840	4-26	26,0	
13841	4-27	27,0	
13842	4-28	28,0	
19715	4-28.7	28,7	
13843	4-29	29,0	
13844	4-30	30,0	
51308	4-40	40,0	

* количество в упаковке может отличаться от указанного в таблице

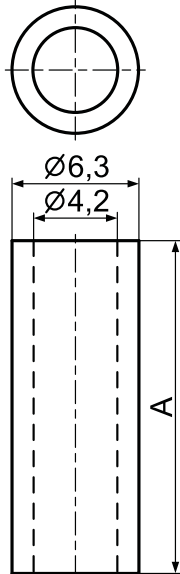

4.9-7.94 серия:

стойки трубчатые гладкие



Материал: нейлон-66
Класс огнестойкости: 94V-2
Цвет: натуральный

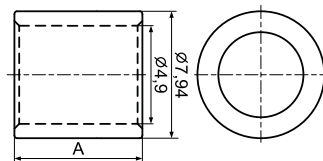

Код товара	Марка	Размер А, мм	Упаковка, шт.
72509	4.9-7.94-11.5	11,5	1000
72508	4.9-7.94-13	13,0	

5-xx серия:

стойки трубчатые гладкие



Материал: нейлон-66
Класс огнестойкости: 94V-2
Цвет: натуральный

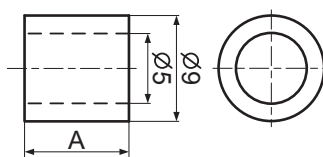

5-3.5, 5-40

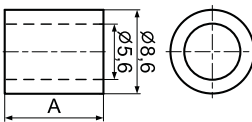

Код товара	Марка	Размер А, мм	Упаковка, шт.
72533	5-3.5	3,5	1000
72531	5-5	5,0	
41865	5-6	6,0	
72980	5-7.9	7,9	
41866	5-8	8,0	
72532	5-11.8	11,8	
72526	5-14	14,0	
19717	5-16.5	16,5	
72507	5-16.7	16,7	
72519	5-17	17,0	
19718	5-20	20,0	500
34463	5-40	40,0	

6-13A:

распорка с клеящейся лентой



Материал: нейлон-66
Класс огнестойкости: 94V-2
Цвет: натуральный

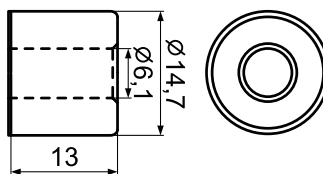

Код товара	Марка	Упаковка, шт.
10424	6-13A	1000

8.5-8:

трубка цилиндрическая гладкая



Материал: нейлон-66
Класс огнестойкости: 94V-2
Цвет: натуральный

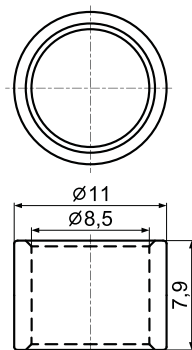

Код товара	Марка	Упаковка, шт.
19721	8.5-8	1000

Фурнитура для электронных устройств

Стойки, фиксаторы плат и распорки межплатные



Стойки трубчатые гладкие

KWH3 серия:

стойки трубчатые гладкие под винт М3



Материал: нейлон-66
Класс огнестойкости: 94V-2
Цвет: натуральный

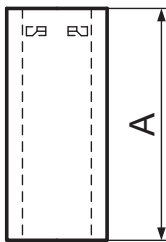
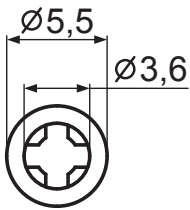

Код товара	Марка	Размер А, мм	Упаковка, шт.
75409	KWH3-2	2,0	2000
75410	KWH3-3	3,0	
75411	KWH3-4	4,0	
75412	KWH3-5	5,0	
75413	KWH3-6	6,0	
75414	KWH3-7	7,0	
75415	KWH3-8	8,0	
75416	KWH3-9	9,0	
75417	KWH3-10	10,0	
75418	KWH3-11	11,0	
75419	KWH3-12	12,0	
75420	KWH3-12.7	12,7	
75421	KWH3-13	13,0	
75422	KWH3-14	14,0	
75423	KWH3-15	15,0	
75424	KWH3-16	16,0	
75425	KWH3-17	17,0	
75426	KWH3-18	18,0	
75427	KWH3-19	19,0	
75428	KWH3-20	20,0	
75429	KWH3-21	21,0	
75430	KWH3-22	22,0	
75431	KWH3-23	23,0	
75432	KWH3-24	24,0	
75433	KWH3-25	25,0	
75434	KWH3-26	26,0	
75435	KWH3-27	27,0	
75436	KWH3-28	28,0	
75437	KWH3-29	29,0	
75438	KWH3-30	30,0	

KWH4 серия:

стойки трубчатые гладкие под винт М4



Материал: нейлон-66
Класс огнестойкости: 94V-2
Цвет: натуральный

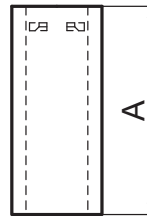
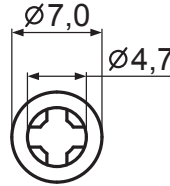

Код товара	Марка	Размер А, мм	Упаковка, шт.
75469	KWH4-2	2,0	2000
75470	KWH4-3	3,0	
75471	KWH4-4	4,0	
75472	KWH4-5	5,0	
75473	KWH4-6	6,0	
75474	KWH4-7	7,0	
75475	KWH4-8	8,0	
75476	KWH4-9	9,0	
75477	KWH4-10	10,0	
75478	KWH4-11	11,0	
75479	KWH4-12	12,0	
75480	KWH4-12.7	12,7	
75481	KWH4-13	13,0	
75482	KWH4-14	14,0	
75483	KWH4-15	15,0	
75484	KWH4-16	16,0	
75485	KWH4-17	17,0	
75486	KWH4-18	18,0	
75487	KWH4-19	19,0	
75488	KWH4-20	20,0	
75489	KWH4-21	21,0	
75490	KWH4-22	22,0	
75491	KWH4-23	23,0	
75492	KWH4-24	24,0	
75493	KWH4-25	25,0	
75494	KWH4-26	26,0	
75495	KWH4-27	27,0	
75496	KWH4-28	28,0	
75497	KWH4-29	29,0	
75498	KWH4-30	30,0	

KWH3.5 серия:

стойки трубчатые гладкие под винт М3



Материал: нейлон-66
Класс огнестойкости: 94V-2
Цвет: натуральный

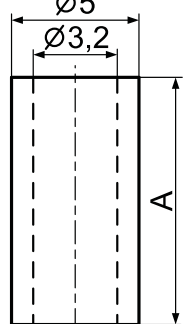
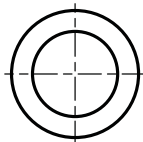

Код товара	Марка	Размер А, мм	Упаковка, шт.
75439	KWH3.5-2	2,0	2000
75440	KWH3.5-3	3,0	
75441	KWH3.5-4	4,0	
75442	KWH3.5-5	5,0	
75443	KWH3.5-6	6,0	
75444	KWH3.5-7	7,0	
75445	KWH3.5-8	8,0	
75446	KWH3.5-9	9,0	
75447	KWH3.5-10	10,0	
75448	KWH3.5-11	11,0	
75449	KWH3.5-12	12,0	
75450	KWH3.5-12.7	12,7	
75451	KWH3.5-13	13,0	
75452	KWH3.5-14	14,0	
75453	KWH3.5-15	15,0	
75454	KWH3.5-16	16,0	
75455	KWH3.5-17	17,0	
75456	KWH3.5-18	18,0	
75457	KWH3.5-19	19,0	
75458	KWH3.5-20	20,0	
75459	KWH3.5-21	21,0	
75460	KWH3.5-22	22,0	
75461	KWH3.5-23	23,0	
75462	KWH3.5-24	24,0	
75463	KWH3.5-25	25,0	
75464	KWH3.5-26	26,0	
75465	KWH3.5-27	27,0	
75466	KWH3.5-28	28,0	
75467	KWH3.5-29	29,0	
75468	KWH3.5-30	30,0	

BLPT серия:

переходники трубчатые



Материал: нейлон-66
Класс огнестойкости: 94V-2
Цвет: черный

Код товара	Марка	Упаковка, шт.
73058	BPLT-9	1000
73057	BPLT-13	1000

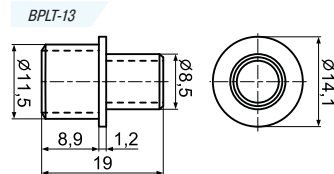
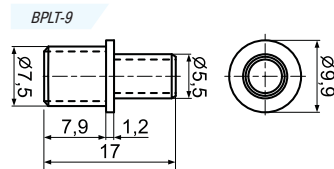

R7-13:

переходник трубчатый



Материал: нейлон-66
Класс огнестойкости: 94V-2
Цвет: черный

Код товара	Марка	Упаковка, шт.
80432	R7-13	1000

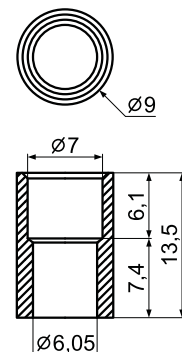

Стойки трубчатые гладкие

RR-1:

кольцо распорное



Материал: нейлон-66
Класс огнестойкости: 94V-2
Цвет: натуральный

Код товара	Марка	Упаковка, шт.
75929	RR-1	1000

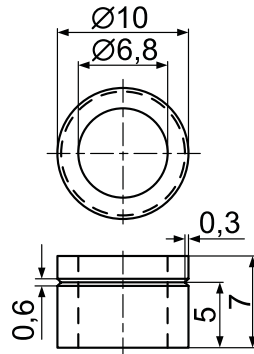

Стойки резьбовые пластиковые

HP серия:

стойки шестигранные резьбовые M3x0,5

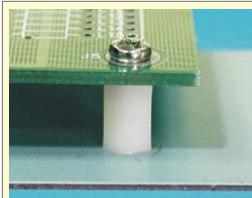

Материал: нейлон-66
Класс огнестойкости: 94V-2
Цвет: натуральный

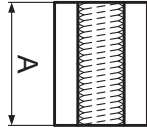

M3x0,5P

Код товара	Марка	Размер А, мм	Упаковка, шт.
14823	HP-4	4,0	1000
14824	HP-5	5,0	
14825	HP-6	6,0	
14826	HP-7	7,0	
14827	HP-8	8,0	
14828	HP-9	9,0	
14829	HP-9.5	9,5	
14830	HP-10	10,0	
19722	HP-10.5	10,5	
19723	HP-11	11,0	
14832	HP-12A	12,0	

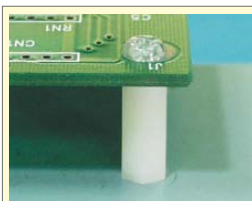

Материал: нейлон-66
Класс огнестойкости: 94V-2
Цвет: натуральный

Код товара	Марка	Размер А, мм	Упаковка, шт.
14831	HP-12	12,7	1000
14833	HP-13.5	13,5	
14834	HP-14	14,0	
14835	HP-15	15,0	
14836	HP-16	16,0	
75525	HP-16.5	16,5	
14837	HP-17	17,0	
14838	HP-18	18,0	
14839	HP-19	19,0	
14840	HP-20	20,0	
14841	HP-22	22,0	
75526	HP-24	24,0	
14842	HP-25	25,0	
14843	HP-27	27,0	
75527	HP-28.6	28,6	
14844	HP-30	30,0	
18986	HP-32	32,0	
18987	HP-38	38,0	
60124	HP-39.5	39,5	
18988	HP-40	40,0	
19724	HP-42	42,0	
18989	HP-45	45,0	
75528	HP-47	47,0	
14845	HP-49	49,0	
40756	HP-52	52,0	
75529	HP-54	54,0	



M3x0,5P

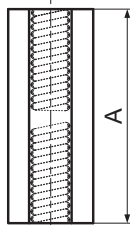

HP2 серия:

стойки шестигранные резьбовые M2x0,4



Материал: нейлон-66
Класс огнестойкости: 94V-2
Цвет: натуральный

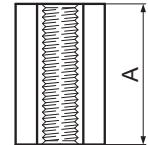

M2x0,4P



M2x0,4P

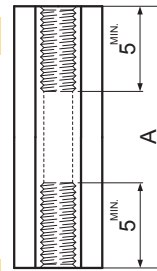

M2x0,4P

Код товара	Марка	Размер А, мм	Упаковка, шт.
75501	HP2-4	4,0	1000
75502	HP2-5	5,0	
75503	HP2-6	6,0	
75504	HP2-7	7,0	
64515	HP2-8	8,0	
75505	HP2-9	9,0	
75506	HP2-10	10,0	
42002	HP2-11	11,0	
75507	HP2-12	12,0	
75508	HP2-13	13,0	
75509	HP2-14	14,0	
75510	HP2-15	15,0	
75511	HP2-16	16,0	
75512	HP2-17	17,0	
75513	HP2-18	18,0	
75514	HP2-19	19,0	
75515	HP2-20	20,0	
75516	HP2-21	21,0	
75517	HP2-22	22,0	
75518	HP2-23	23,0	
75519	HP2-24	24,0	
75520	HP2-25	25,0	
75521	HP2-26	26,0	
75522	HP2-27	27,0	
75523	HP2-28	28,0	

HP4 серия

стойки шестигранные резьбовые M4x0,7

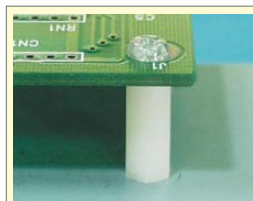

Материал: нейлон-66
Класс огнестойкости: 94V-2
Цвет: натуральный

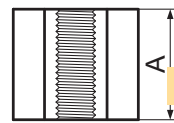

M4x0,7P

Код товара	Марка	Размер А, мм	Упаковка, шт.
42009	HP4-6	6,0	1000
42010	HP4-7	7,0	
42011	HP4-8	8,0	
42012	HP4-9	9,0	
42013	HP4-10	10,0	
42014	HP4-11	11,0	
42015	HP4-12	12,0	
42016	HP4-12.7	12,7	

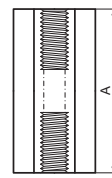

M4x0,7P

M4x0,7P

Код товара	Марка	Размер А, мм	Упаковка, шт.
42017	HP4-14	14,0	1000
50283	HP4-15	15,0	
42018	HP4-16	16,0	
42008	HP4-19	19,0	
42019	HP4-20	20,0	
42020	HP4-25	25,0	
42021	HP4-26	26,0	
42022	HP4-30	30,0	
42023	HP4-35	35,0	
42024	HP4-40	40,0	
42025	HP4-45	45,5	

Фурнитура для электронных устройств

Стойки, фиксаторы плат и распорки межплатные



Стойки резьбовые пластиковые

HP6-25:

стойка шестигранная резьбовая M6x1



Материал: поликарбонат
Класс огнестойкости: 94V-2
Цвет: натуральный

Код товара	Марка	Упаковка, шт.
72163	HP6-25	500

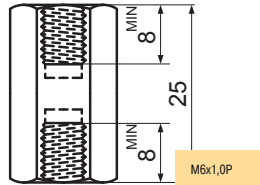

M6x1,0P

1

HP440-7.9S:

стойка шестигранная резьбовая 4-40 UNC



Материал: нейлон-66
Класс огнестойкости: 94V-2
Цвет: натуральный

Код товара	Марка	Упаковка, шт.
75533	HP440-7.9S	1000

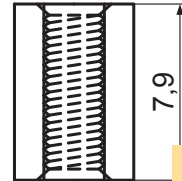

4-40 UNC

HP44L серия:

стойки шестигранные резьбовые 4-40 UNC



Материал: нейлон-66
Класс огнестойкости: 94V-2
Цвет: натуральный

Код товара	Марка	Размеры, мм		Упаковка, шт.
		A	B	
75530	HP44L-22	22,2	9,0	1000
75531	HP44L-28.6	28,6	6,4	

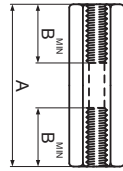

4-40 UNC

4-40 UNC

HP440-18:

стойка шестигранная резьбовая 4-40 UNC

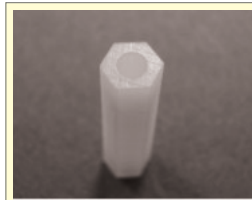

Материал: нейлон-66
Класс огнестойкости: 94V-2
Цвет: натуральный

Код товара	Марка	Упаковка, шт.
73193	HP440-18	1000

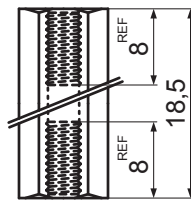

4-40 UNC

4-40 UNC

HP48 серия:

стойки шестигранные с гладким отверстием

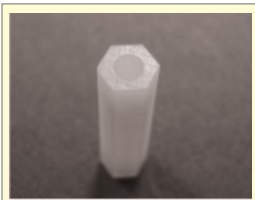

Материал: нейлон-66
Класс огнестойкости: 94V-2
Цвет: натуральный

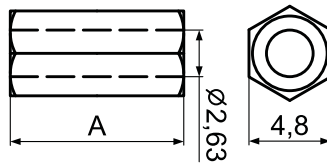

4,8

Код товара	Марка	Размер А, мм	Упаковка, шт.
42031	HP48-20	20,0	1000
42033	HP48-32	32,0	

HP632 серия:

стойки шестигранные резьбовые 6-32 UNC



Материал: нейлон-66
Класс огнестойкости: 94V-2
Цвет: натуральный

Код товара	Марка	Размер А, мм	Упаковка, шт.
75534	HP632-9.5	9,5	1000
75535	HP632-12.7	12,7	

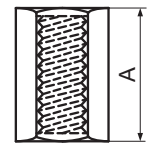

6-32 UNC

HP256-16

стойка шестигранная резьбовая 2-56 UNC



Материал: полиоксиметилен
Класс огнестойкости: 94HB
Цвет: натуральный

Код товара	Марка	Упаковка, шт.
75532	HP256-16	1000

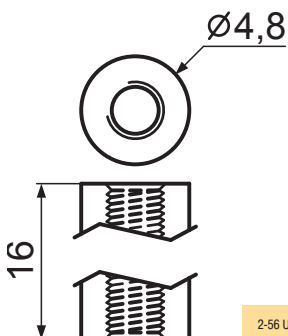

2-56 UNC

HP632-64:

стойка шестигранная резьбовая 6-32 UNC



Материал: нейлон-66
Класс огнестойкости: 94V-2
Цвет: натуральный

Код товара	Марка	Упаковка, шт.
40796	HP632-64	250

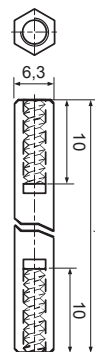

6-32 UNC

6-32 UNC

Стойки резьбовые пластиковые

HP-34:

стойка шестигранная резьбовая М3х0,5



Материал: поликарбонат
Класс огнестойкости: 94V-2
Цвет: натуральный

Код товара	Марка	Упаковка, шт.
75524	HP-34	1000

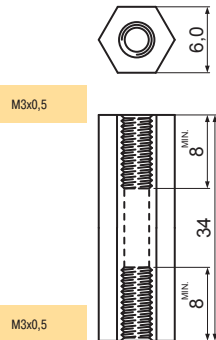

HPС4:

стойки шестигранные резьбовые М4х0,7



Материал: нейлон-66
Класс огнестойкости: 94V-2
Цвет: черный

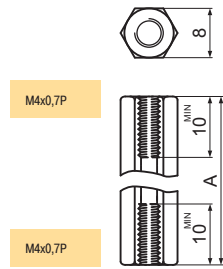

Код товара	Марка	Размер А, мм	Упаковка, шт.
75539	HPС4-35	35,0	1000
75540	HPС4-40	40,0	1000

HPС серия:

стойки шестигранные резьбовые М3х0,5



Материал: нейлон-66
Класс огнестойкости: 94V-2
Металлические вставки: латунь
Цвет: натуральный

Код товара	Марка	Упаковка, шт.
40797	HPС-15	
75538	HPС-30	1000
52895	HPС-73	

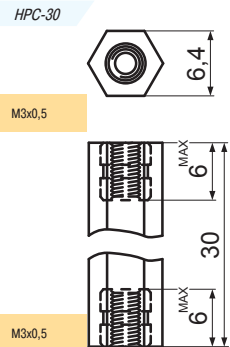
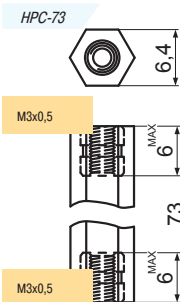
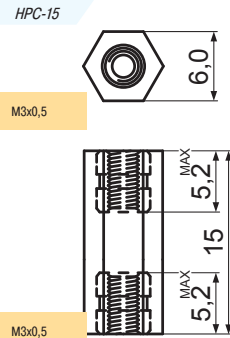

HPH-34:

стойка шестигранная резьбовая М3х0,5



Материал: нейлон-66
Класс огнестойкости: 94V-2
Цвет: натуральный

Код товара	Марка	Упаковка, шт.
75541	HPH-34	1000

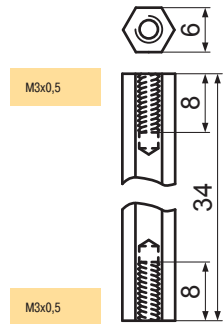

HPИЗ серия:

фиксаторы резьбовые М3х0,5



Материал: нейлон-66
Класс огнестойкости: 94V-2
Цвет: натуральный

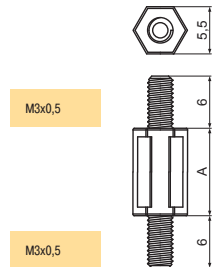

Код товара	Марка	Размер А, мм	Упаковка, шт.
75245	HPИЗ-5	5,0	
75246	HPИЗ-10	10,0	1000
75247	HPИЗ-15	15,0	

HPИ4 серия:

фиксаторы резьбовые М4х0,7



Материал: нейлон-66
Класс огнестойкости: 94V-2
Цвет: натуральный

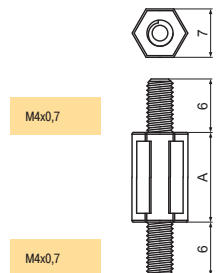

Код товара	Марка	Размер А, мм	Упаковка, шт.
75242	HPИ4-5	5,0	
75243	HPИ4-10	10,0	1000
75244	HPИ4-15	15,0	



Материал: нейлон-66
Класс огнестойкости: 94V-2
Металлические вставки: латунь
Цвет: натуральный

Код товара	Марка	Упаковка, шт.
75537	HPС-21	1000

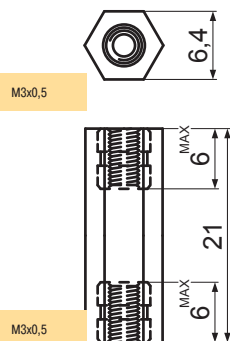

Фурнитура для электронных устройств

Стойки, фиксаторы плат и распорки межплатные



Стойки резьбовые пластиковые

HPIA4-2:

фиксатор резьбовой M4x0,7



Материал: нейлон-66
Класс огнестойкости: 94V-2
Цвет: натуральный

Код товара	Марка	Упаковка, шт.
75248	HPIA4-2	1000

M4x0,7

M4x0,7

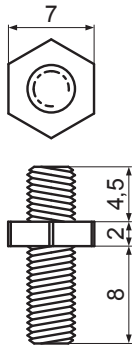

HPL серия:

стойки шестигранные резьбовые M3x0,5



Материал: нейлон-66
Класс огнестойкости: 94V-2
Цвет: натуральный

M3x0,5

M3x0,5

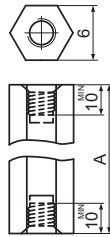

Код товара	Марка	Размер А, мм	Упаковка, шт.
75542	HPL-30	30,0	500
75543	HPL-100	100,0	

HPP25-14.5:

стойка круглая резьбовая M2,5x0,45



Материал: нейлон-66
Класс огнестойкости: 94V-2
Цвет: натуральный

Код товара	Марка	Упаковка, шт.
75579	HPP25-14.5	1000

M2,5x0,45

M2,5x0,45

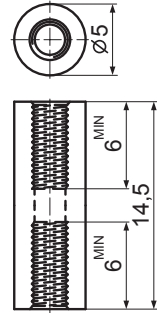

HPP632 серия:

стойки круглые резьбовые 6-32 UNC



Материал: нейлон-66
Класс огнестойкости: 94V-2
Цвет: натуральный

Код товара	Марка	Упаковка, шт.
40799	HPP632-14	1000
40800	HPP632-51	250

HPP632-14

6-32 UNC

6-32 UNC

6-32 UNC

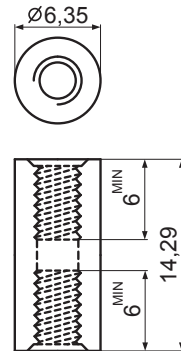

HPIA4-2:

стойка шестигранные резьбовая M4x0,7



Материал: нейлон-66
Класс огнестойкости: 94V-2
Цвет: натуральный

Код товара	Марка	Упаковка, шт.
75544	HPL4-37	1000

M4x0,7

M4x0,7

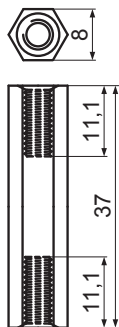

HPP632-51

6-32 UNC

6-32 UNC

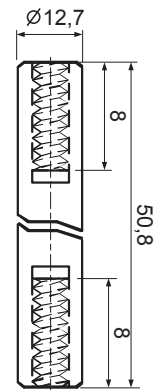

HPP10-64:

стойка круглая резьбовая 8-32 UNC



Материал: нейлон-66
Класс огнестойкости: 94V-2
Цвет: натуральный

Код товара	Марка	Упаковка, шт.
40798	HPP10-64	1000

8-32 UNC

8-32 UNC

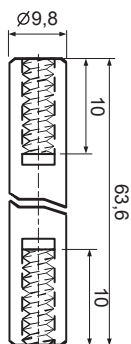

HPP440-17.4:

стойка круглая резьбовая 4-40 UNC



Материал: нейлон-66
Класс огнестойкости: 94V-2
Цвет: натуральный

Код товара	Марка	Упаковка, шт.
75536	HPP440-17.4	1000

4-40 UNC

4-40 UNC

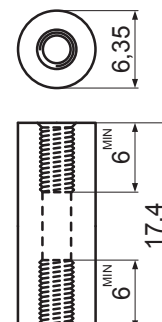

Стойки резьбовые пластиковые

HPР3-30.2:

стойка шестигранная резьбовая М3х0,5



Материал: нейлон-66
Класс огнестойкости: 94V-2
Цвет: натуральный

Код товара	Марка	Упаковка, шт.
75545	HPР3-30.2	1000

М3х0,5

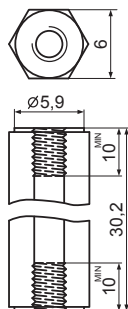

М3х0,5

HPР3-30.2:

стойка шестигранная резьбовая М4х0,7



Материал: нейлон-66
Класс огнестойкости: 94V-2
Цвет: черный

Код товара	Марка	Упаковка, шт.
75546	HPР4-15	1000

М4х0,7

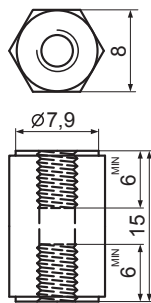

М4х0,7

HPS серия:

стойки шестигранные резьбовые М3х0,5

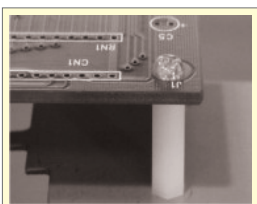

Материал: нейлон-66
Класс огнестойкости: 94V-2
Цвет: натуральный

М3х0,5

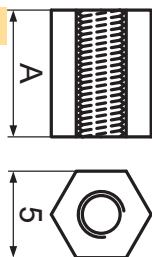

Код товара	Марка	Размер А, мм	Упаковка, шт.
75547	HPS-6	6,0	1000
75548	HPS-8	8,0	
75549	HPS-10	10,0	
75550	HPS-12	12,0	

М3х0,5

М3х0,5

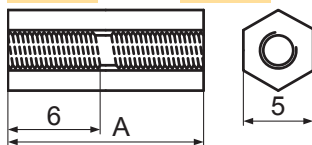

Код товара	Марка	Размер А, мм	Упаковка, шт.
75551	HPS-15	15,0	1000
75552	HPS-18	18,0	
75553	HPS-20	20,0	
75554	HPS-25	25,0	

HPS2 серия:

стойки шестигранные резьбовые М2х0,4



Материал: нейлон-66
Класс огнестойкости: 94V-2
Цвет: натуральный

М2х0,4

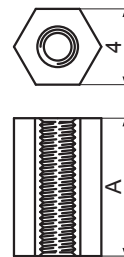

Код товара	Марка	Размер А, мм	Упаковка, шт.
75555	HPS2-4	4,0	1000
75556	HPS2-5	5,0	
75557	HPS2-6	6,0	
75558	HPS2-7	7,0	
75559	HPS2-8	8,0	

М2х0,4

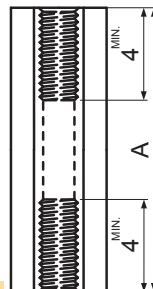

М2х0,4

Код товара	Марка	Размер А, мм	Упаковка, шт.
75560	HPS2-9	9,0	1000
75561	HPS2-10	10,0	
75562	HPS2-11	11,0	
75563	HPS2-12	12,0	
75564	HPS2-12.7	12,7	
75565	HPS2-13	13,0	
75566	HPS2-14	14,0	
75567	HPS2-15	15,0	
75568	HPS2-16	16,0	
75569	HPS2-17	17,0	
75570	HPS2-18	18,0	
75571	HPS2-19	19,0	
75572	HPS2-20	20,0	
75573	HPS2-21	21,0	
75574	HPS2-22	22,0	
75575	HPS2-23	23,0	
75576	HPS2-24	24,0	
75577	HPS2-25	25,0	

HPS632-12:

стойка шестигранная резьбовая 6-32 UNC



Материал: нейлон-66
Класс огнестойкости: 94V-2
Цвет: натуральный

6-32 UNC

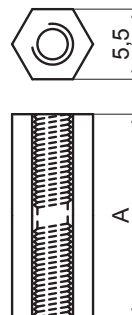

Код товара	Марка	Упаковка, шт.
75578	HPS632-12	1000

6-32 UNC

MTP4-12.7

стойка резьбовая М4х0,7



Материал: нейлон-66 / сталь
Класс огнестойкости: 94V-2
Цвет: натуральный

М4х0,7

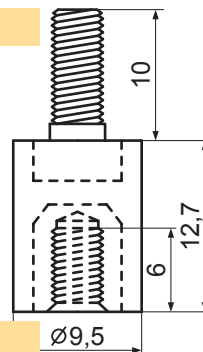

Код товара	Марка	Упаковка, шт.
75580	MTP4-12.7	1000

М4х0,7

Фурнитура для электронных устройств

Стойки, фиксаторы плат и распорки межплатные



Стойки резьбовые пластиковые

SITP-15.5:

стойка резьбовая M4x0,7



Материал: силикон
Класс огнестойкости: 94HB
Металл: сталь никелированная
Цвет: натуральный

Код товара	Марка	Упаковка, шт.
19725	SITP-15.5	1000

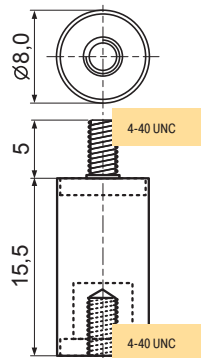

TP серия:

стойки шестигранные резьбовые M3x0,5 [Продолжение]



Материал: нейлон-66
Класс огнестойкости: 94V-2
Цвет: натуральный

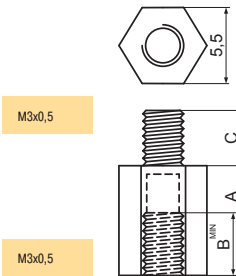

Код товара	Марка	Размеры, мм			Упаковка, шт.
		A	B	C	
40867	TP-5S	5,0	3,0	3,5	1000
42003	TP-5SM	5,0	3,0	5,0	
42004	TP-7-4	7,0	5,0	4,0	
42006	TP-9-4	9,0	6,0	4,0	
40848	TP-10.8	10,8	6,0	3,5	
40854	TP-11.2	11,2	6,0	3,5	

TP серия:

стойки шестигранные резьбовые M3x0,5 [Начало]

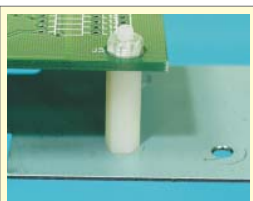

Материал: нейлон-66
Класс огнестойкости: 94V-2
Цвет: натуральный

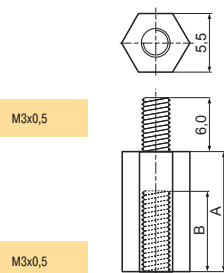

Код товара	Марка	Размеры, мм		Упаковка, шт.
		A	B	
16202	TP-5	5,0	3,0	1000
16203	TP-6	6,0	4,0	
16204	TP-7	7,0	5,0	
42005	TP-7.5	7,5	5,0	
16205	TP-8	8,0	6,0	
16206	TP-9	9,0	6,0	
16207	TP-10	10,0	6,0	
19306	TP-10.5	10,5	6,0	
16208	TP-11	11,0	6,0	
16210	TP-12A	12,0	6,0	
16209	TP-12	12,7	6,0	
40849	TP-13	13,0	6,0	
16211	TP-14	14,0	6,0	
16212	TP-15	15,0	6,0	
72570	TP-15.5	15,5	6,0	
16213	TP-16	16,0	6,0	
42007	TP-16.5	16,5	6,0	
16214	TP-17	17,0	6,0	
16215	TP-18	18,0	6,0	
40850	TP-18.5	18,5	6,0	
16216	TP-19	19,0	6,0	
16217	TP-20	20,0	6,0	
16218	TP-21	21,0	6,0	
16219	TP-22	22,0	6,0	
19307	TP-24.5	24,5	6,0	
16220	TP-25	25,0	6,0	
16221	TP-27	27,0	6,0	
72569	TP-28.5	28,5	6,0	
16222	TP-30	30,0	6,0	
19308	TP-33	33,0	6,0	
72568	TP-34.5	34,5	6,0	
38128	TP-35	35,0	6,0	
72567	TP-40	40,0	6,0	
72566	TP-45	45,0	6,0	
72565	TP-53.5	53,5	6,0	

TP2 серия:

стойки шестигранные резьбовые M2x0,4



Материал: нейлон-66
Класс огнестойкости: 94V-2
Цвет: натуральный

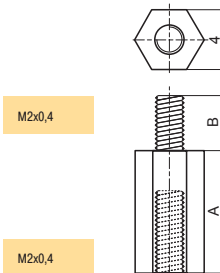

Код товара	Марка	Размеры, мм		Упаковка, шт.
		A	B	
40858	TP2-5	5,0	5,0	1000
40859	TP2-5S	5,0	4,0	
24740	TP2-5.5	5,5	5,0	
40860	TP2-8	8,0	5,0	
40861	TP2-8S	8,0	4,0	
40287	TP2-10	10,0	5,0	
40855	TP2-10S	10,0	4,0	
22766	TP2-14	14,0	5,0	
40856	TP2-15	15,0	5,0	
40857	TP2-15S	15,0	4,0	
24743	TP2-21	21,0	5,0	
24747	TP2-28	28,0	5,0	

TP2L-4

стойка шестигранный резьбовая M2x0,4



Материал: нейлон-66
Класс огнестойкости: 94V-2
Цвет: натуральный

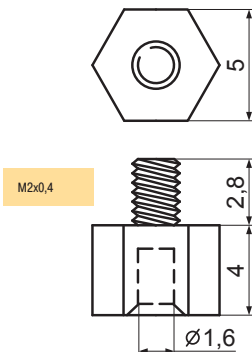

Код товара	Марка	Упаковка, шт.
24744	TP2L-4	1000

Стойки резьбовые пластиковые

ТР2.5 серия:

стойки шестигранные резьбовые M2,5x0,45



Материал: нейлон-66
Класс огнестойкости: 94V-2
Цвет: натуральный

M2,5x0,45

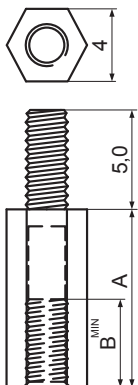

M2,5x0,45

Код товара	Марка	Размеры, мм		Упаковка, шт.
		A	B	
75581	TP2.5-5	5,0	3,0	1000
75582	TP2.5-6	6,0	4,0	
75583	TP2.5-7	7,0		
75584	TP2.5-8	8,0		
75585	TP2.5-9	9,0		
75586	TP2.5-10	10,0		
75587	TP2.5-11	11,0		
75588	TP2.5-12	12,0		
75589	TP2.5-13	13,0		
75590	TP2.5-14	14,0		
75591	TP2.5-15	15,0		
75592	TP2.5-16	16,0		
75593	TP2.5-17	17,0		
75594	TP2.5-18	18,0	5,0	
75595	TP2.5-19	19,0		
72958	TP2.5-20	20,0		
75596	TP2.5-21	21,0		
75597	TP2.5-22	22,0		
75598	TP2.5-23	23,0		
75599	TP2.5-24	24,0		
75600	TP2.5-25	25,0		
75601	TP2.5-26	26,0		
75602	TP2.5-27	27,0		
75603	TP2.5-28	28,0		

ТР2.6 серия:

стойки шестигранные резьбовые M2,6x0,45 [Продолжение]



Материал: нейлон-66
Класс огнестойкости: 94V-2
Цвет: натуральный

M2,6x0,45

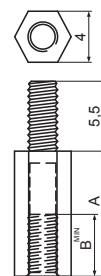

M2,6x0,45

Код товара	Марка	Размеры, мм		Упаковка, шт.
		A	B	
75611	TP2.6-11	11,0		1000
75612	TP2.6-12	12,0		
75613	TP2.6-13	13,0		
75614	TP2.6-14	14,0		
75615	TP2.6-15	15,0		
75616	TP2.6-16	16,0		
75617	TP2.6-17	17,0		
75618	TP2.6-18	18,0		
75619	TP2.6-19	19,0		
75620	TP2.6-20	20,0	5,0	
75621	TP2.6-21	21,0		
75622	TP2.6-22	22,0		
75623	TP2.6-23	23,0		
75624	TP2.6-24	24,0		
75625	TP2.6-25	25,0		
75626	TP2.6-26	26,0		
75627	TP2.6-27	27,0		
75628	TP2.6-28	28,0		

ТР2.6 серия:

стойки шестигранные резьбовые M2,6x0,45 [Начало]



Материал: нейлон-66
Класс огнестойкости: 94V-2
Цвет: натуральный

M2,6x0,45

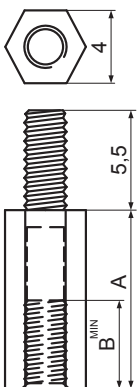

M2,6x0,45

Код товара	Марка	Размеры, мм		Упаковка, шт.
		A	B	
75604	TP2.6-4	4,0	2,5	1000
75605	TP2.6-5	5,0	3,0	
75606	TP2.6-6	6,0	4,0	
75607	TP2.6-7	7,0		
75608	TP2.6-8	8,0		
75609	TP2.6-9	9,0	5,0	
75610	TP2.6-10	10,0		

ТР4 серия:

стойки шестигранные резьбовые M4x0,7 [Начало]



Материал: нейлон-66
Класс огнестойкости: 94V-2
Цвет: натуральный

M4x0,7

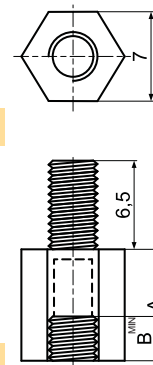

M4x0,7

Код товара	Марка	Размеры, мм		Упаковка, шт.
		A	B	
40866	TP4-6	6,0	4,0	1000
40745	TP4-8	8,0		
40852	TP4-10	10,0		
40853	TP4-12	12,0		
72560	TP4-13	13,0		
37935	TP4-14	14,0		
50281	TP4-15	15,0		
38130	TP4-16	16,0		
72561	TP4-17	17,0		
50282	TP4-19	19,0		
40851	TP4-20	20,0		
40862	TP4-25	25,0		
72562	TP4-27	27,0		
40863	TP4-30	30,0		
72563	TP4-34	34,0		
40864	TP4-35	35,0		
38169	TP4-40	40,0		
40865	TP4-45	45,5		
72564	TP4-57	57,0		

Стойки резьбовые пластиковые

TR4 серия:

стойки шестигранные резьбовые M4x0,7 [Продолжение]



Материал: нейлон-66
Класс огнестойкости: 94V-2
Цвет: черный

M4x0,7

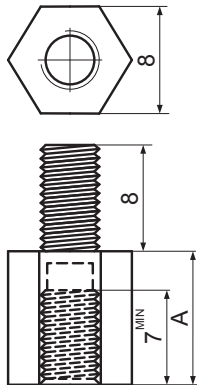

M4x0,7

Код товара	Марка	Размер А, мм	Упаковка, шт.
24745	TP4-10L	10,0	1000
75629	TP4-11L	11,0	1000

TR3-7.5:

стойка шестигранная резьбовая M3x0,5



Материал: нейлон-66
Класс огнестойкости: 94V-2
Цвет: черный

M3x0,5

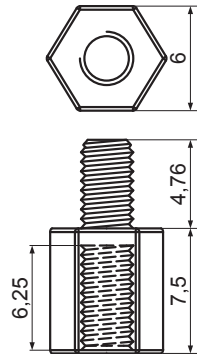

M3x0,5

TR440 серия:

стойки шестигранные резьбовые 4-40 UNC [Начало]

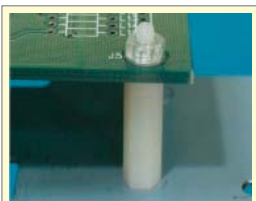

Материал: нейлон-66
Класс огнестойкости: 94V-2
Цвет: натуральный

4-40 UNC

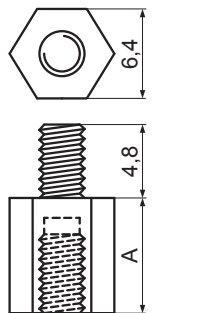

4-40 UNC

Код товара	Марка	Размер А, мм	Упаковка, шт.
75630	TP440-6.4	6,4	1000
75631	TP440-7	7,0	
75632	TP440-9.5	9,5	
75633	TP440-12.7	12,7	
75634	TP440-15.9	15,9	
75635	TP440-19.1	19,1	
75636	TP440-28.7	28,7	

TR440 серия:

стойки шестигранные резьбовые 4-40 UNC [Продолжение]



Материал: нейлон-66
Класс огнестойкости: 94V-2
Цвет: натуральный

Код товара	Марка	Упаковка, шт.
75637	TP440-8S	1000

4-40 UNC

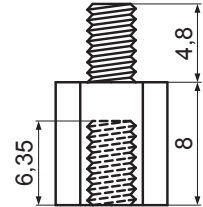

4-40 UNC

TR632 серия:

стойки шестигранные резьбовые 6-32 UNC

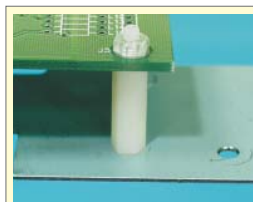

Материал: нейлон-66
Класс огнестойкости: 94V-2
Цвет: черный

6-32 UNC

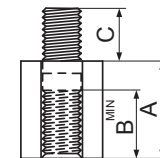
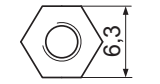

6-32 UNC

Код товара	Марка	Размеры, мм			Упаковка, шт.
		А	В	С	
75638	TR632-5	5,0		6,0	1000
75639	TR632-5S	5,0	3,0	5,0	
75640	TR632-5.5	5,5		6,0	
75641	TR632-5.5S	5,5	3,5	5,0	
75642	TR632-6	6,0		6,0	
75643	TR632-6S	6,0		5,0	
75644	TR632-6.3	6,3	4,0	6,0	
75645	TR632-6.3S	6,3		5,0	
75646	TR632-8	8,0		6,0	
75647	TR632-8S	8,0		5,0	
75648	TR632-9	9,0		6,0	
75649	TR632-9S	9,0		5,0	
75650	TR632-10	10,0		6,0	
75651	TR632-10S	10,0		5,0	
75652	TR632-11	11,0		6,0	
75653	TR632-11S	11,0		5,0	
75654	TR632-12	12,0		6,0	
75656	TR632-12S	12,0		5,0	
75657	TR632-12.7	12,7	6,0	6,0	
75655	TR632-12.7S	12,7		5,0	
75658	TR632-15.9	15,9		6,0	
75659	TR632-15.9S	15,9		5,0	
75660	TR632-19.1	19,1		6,0	
75661	TR632-19.1S	19,1		5,0	
75662	TR632-25.4	25,4		6,0	
75663	TR632-25.4S	25,4		5,0	
75664	TR632-31.8	31,8		6,0	
75665	TR632-31.8S	31,8		5,0	
75666	TR632-51	51,0		6,0	



Материал: нейлон-66
Класс огнестойкости: 94V-2
Цвет: натуральный

Код товара	Марка	Упаковка, шт.
75667	TR632-M310	1000

6-32 UNC

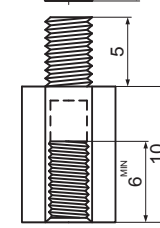

M3x0,5

Стойки резьбовые пластиковые

TPR4-15:

стойка резьбовая M4x0,7



Материал: нейлон-66
Класс огнестойкости: 94V-2
Цвет: натуральный

Код товара	Марка	Упаковка, шт.
75668	TPR4-15	1000

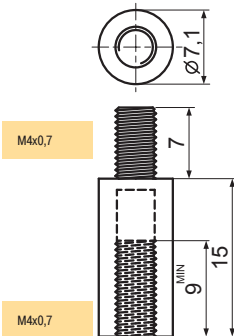

TPS44-11:

стойка шестигранная резьбовая M3x0,5 / 4-40 UNC



Материал: нейлон-66
Класс огнестойкости: 94V-2
Цвет: натуральный

Код товара	Марка	Упаковка, шт.
75672	TPS44-11	1000

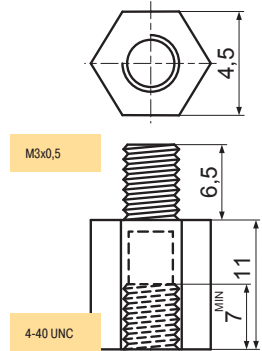

TPS серия:

стойки шестигранные резьбовые M3x0,5

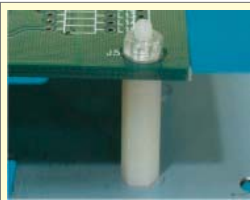

Материал: нейлон-66
Класс огнестойкости: 94V-2
Цвет: натуральный

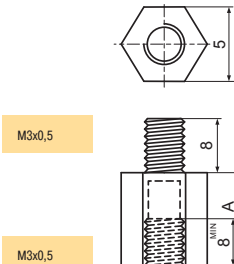

Код товара	Марка	Размер А, мм	Упаковка, шт.
60014	TPS-10	10,0	1000
24738	TPS-12	12,0	
24741	TPS-15	15,0	
24737	TPS-18	18,0	
24728	TPS-20	20,0	
24739	TPS-25	25,0	

TPS632-6:

стойка шестигранная резьбовая M3x0,5/ 6-32 UNC

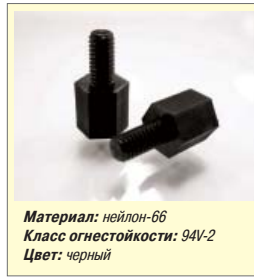

Материал: нейлон-66
Класс огнестойкости: 94V-2
Цвет: черный

Код товара	Марка	Упаковка, шт.
75673	TPS632-6	1000

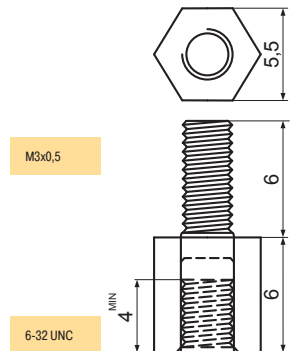

Фиксаторы платы с двумя защелками

CBCS-14:

фиксатор платы с двумя защелками



Материал: нейлон-66
Класс огнестойкости: 94V-2
Цвет: натуральный

Код товара	Марка	Упаковка, шт.
41971	CBCS-14	1000

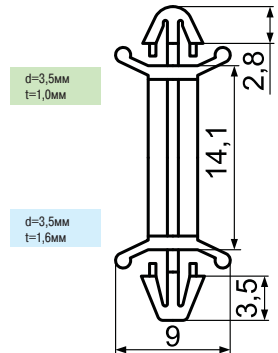

TPS4 серия:

стойки шестигранные резьбовые M4x0,7

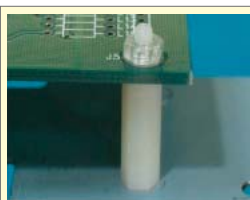

Материал: нейлон-66
Класс огнестойкости: 94V-2
Цвет: натуральный

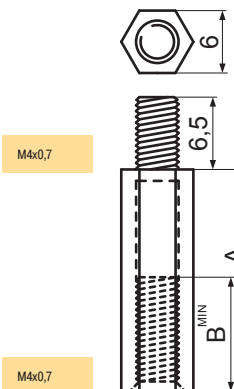

Код товара	Марка	Размеры, мм		Упаковка, шт.
		А	В	
75669	TPS4-13	13,0	6,0	1000
75670	TPS4-30	30,0	10,0	
75671	TPS4-55	55,0	10,0	

DMSP серия:

фиксаторы платы с двумя защелками



Материал: нейлон-66
Класс огнестойкости: 94V-2
Цвет: натуральный

Код товара	Марка	Размер А, мм	Упаковка, шт.
41904	DMSP-4.8	4,8	1000
47884	DMSP-6.4	6,4	

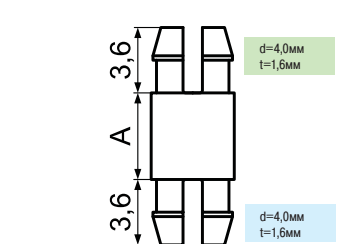

Фурнитура для электронных устройств

Стойки, фиксаторы плат и распорки межплатные



Фиксаторы с двумя защелками

CBLSS серия:

фиксаторы платы с двумя защелками



Материал: нейлон-66
Класс огнестойкости: 94V-2
Цвет: натуральный

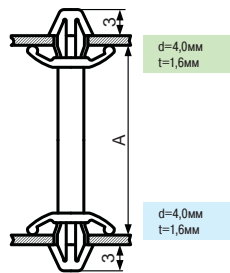

Код товара	Марка	Размер А, мм	Упаковка, шт.
41911	CBLSS-6	6,0	1000
41925	CBLSS-8	8,0	
41940	CBLSS-10	10,0	
41951	CBLSS-12	12,0	
41961	CBLSS-13	13,0	
41965	CBLSS-14	14,0	
41979	CBLSS-16	16,0	
41983	CBLSS-16.8	16,8	
41986	CBLSS-18	18,0	
41991	CBLSS-20.0	20,0	

CBS серия:

фиксаторы платы с двумя защелками



Материал: нейлон-66
Класс огнестойкости: 94V-2/94V-0
Цвет: натуральный

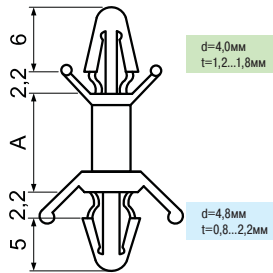

Код товара	Марка	Размер А, мм	Упаковка, шт.
24713	CBS-3.8	3,8	1000
13868	CBS-5	4,6	
13869	CBS-6	6,3	
19609	CBS-8	7,9	
13870	CBS-9	9,2	
13871	CBS-12	12,5	
13872	CBS-15	15,7	
13873	CBS-19	19,0	
13874	CBS-22	22,0	
13875	CBS-25	25,4	
13876	CBS-28	28,6	

DMSPS серия:

фиксаторы платы с двумя защелками



Материал: нейлон-66
Класс огнестойкости: 94V-2
Цвет: натуральный

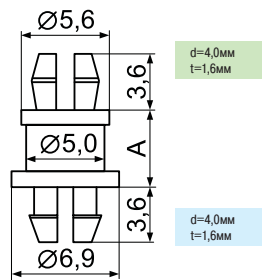

Код товара	Марка	Размер А, мм	Упаковка, шт.
56189	DMSPS-5	5,0	1000
75385	DMSPS-7.9	7,9	
75386	DMSPS-17.5	17,5	

CBSS серия:

фиксаторы платы с двумя защелками



Материал: нейлон-66
Класс огнестойкости: 94V-2
Цвет: натуральный

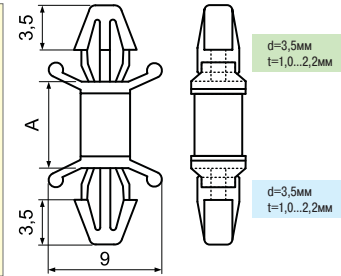

Код товара	Марка	Размер А, мм	Упаковка, шт.
24982	CBSS-2	2,1	1000
24983	CBSS-2.2	2,2	
24984	CBSS-4.8	4,8	
13877	CBSS-7	7,0	
24977	CBSS-10	10,0	
24981	CBSS-12.7	12,7	
24980	CBSS-14	14,0	
24979	CBSS-17	17,0	

DMSS серия:

фиксаторы платы с двумя защелками



Материал: нейлон-66
Класс огнестойкости: 94V-2
Цвет: натуральный

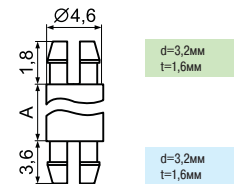

Код товара	Марка	Размер А, мм	Упаковка, шт.
65327	DMSS-28	28,6	1000
65328	DMSS-38	38,1	

DRCB-18:

фиксаторы платы с двумя защелками



Материал: нейлон-66
Класс огнестойкости: 94V-2
Цвет: натуральный

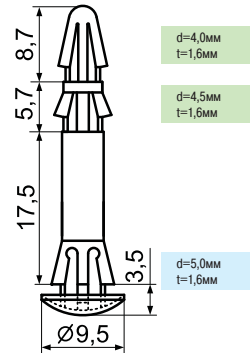

Код товара	Марка	Упаковка, шт.
10104	DRCB-18	1000

HLCS серия:

фиксаторы платы с двумя защелками



Материал: нейлон-66
Класс огнестойкости: 94V-2
Цвет: натуральный

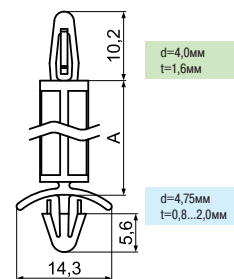

Код товара	Марка	Размер А, мм	Упаковка, шт.
75240	HLCS-9.5	9,5	1000
75241	HLCS-25.4	25,4	

Фиксаторы с двумя защелками

LCA серия:

фиксаторы платы с двумя защелками



Материал: нейлон-66
Класс огнестойкости: 94V-2
Цвет: натуральный

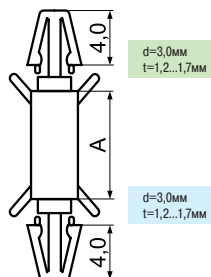

Код товара	Марка	Размер А, мм	Упаковка, шт.
14885	LCA-6	6,3	1000
14886	LCA-8	8,0	
14887	LCA-10	10,0	
14888	LCA-12	12,7	

LCBS серия:

фиксаторы платы с двумя защелками



Материал: нейлон-66
Класс огнестойкости: 94V-2
Цвет: натуральный

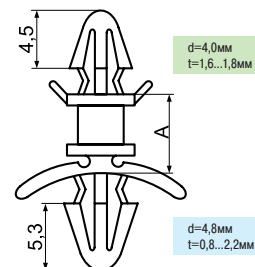

Код товара	Марка	Размер А, мм	Упаковка, шт.
14897	LCBS-4	4,0	1000
14898	LCBS-5	5,0	
14899	LCBS-6	6,35	
14900	LCBS-7	7,0	
14901	LCBS-9	9,2	
14902	LCBS-10	10,0	
14903	LCBS-12	12,5	
14904	LCBS-15	15,7	
14905	LCBS-19	19,0	
10124	LCBS-20	20,0	
10125	LCBS-22	22,0	
14906	LCBS-25	25,4	
10127	LCBS-28	28,6	
10128	LCBS-30	30,0	
10129	LCBS-35	35,0	
10130	LCBS-38	38,0	
10131	LCBS-45	45,0	

LCB серия:

фиксаторы платы с двумя защелками



Материал: нейлон-66
Класс огнестойкости: 94V-2
Цвет: натуральный

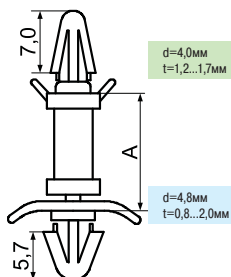

Код товара	Марка	Размер А, мм	Упаковка, шт.
14889	LCB-5	5,0	1000
14890	LCB-6	6,3	
14891	LCB-8	8,0	
14892	LCB-10	10,0	
14893	LCB-12	12,7	
14894	LCB-15	15,9	
14895	LCB-20	20,0	
14896	LCB-25	25,0	

LCBT серия:

фиксаторы платы с двумя защелками



Материал: нейлон-66
Класс огнестойкости: 94V-2
Цвет: натуральный

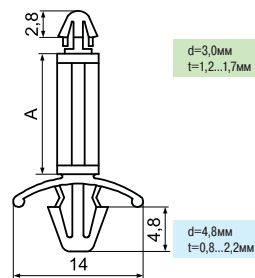

Код товара	Марка	Размер А, мм	Упаковка, шт.
19598	LCBT-3	3,2	1000
19599	LCBT-5	4,8	
19600	LCBT-6	6,3	
19601	LCBT-8	8,0	
19602	LCBT-10	10,0	
19603	LCBT-12	12,0	
19604	LCBT-14	14,0	
19605	LCBT-16	16,0	
19606	LCBT-18	18,0	
41997	LCBT-25	25,0	

LCBM серия:

фиксаторы платы с двумя защелками



Материал: нейлон-66
Класс огнестойкости: 94V-2
Цвет: натуральный

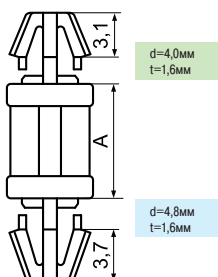

Код товара	Марка	Размер А, мм	Упаковка, шт.
47863	LCBM-3	3,0	1000
47864	LCBM-4	4,0	
47865	LCBM-6	6,0	
47866	LCBM-8	8,0	
47867	LCBM-10	10,0	
47868	LCBM-12	12,0	
47869	LCBM-14	14,0	
47870	LCBM-16	16,0	
47871	LCBM-18	18,0	

LCBJ-9:

фиксатор платы с двумя защелками



Материал: нейлон-66
Класс огнестойкости: 94V-2/94V-0
Цвет: натуральный

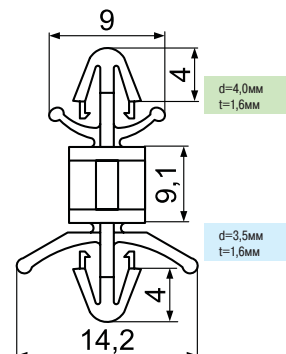

Код товара	Марка	Упаковка, шт.
65343	LCBJ-9	1000

Фурнитура для электронных устройств

Стойки, фиксаторы плат и распорки межплатные



Фиксаторы с двумя защелками

LCBU серия:

фиксаторы платы с двумя защелками



Материал: нейлон-66
Класс огнестойкости: 94V-2
Цвет: натуральный

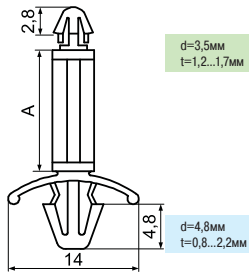

Код товара	Марка	Размер А, мм	Упаковка, шт.
20796	LCBU-3	3,2	1000
20797	LCBU-5	5,0	
20798	LCBU-6	6,3	
20799	LCBU-8	8,0	
20800	LCBU-10	10,0	
20801	LCBU-12	12,0	
20802	LCBU-14	14,0	
20803	LCBU-16	16,0	
20804	LCBU-18	18,0	
41998	LCBU-25	25,0	

LCC серия:

фиксаторы платы с двумя защелками

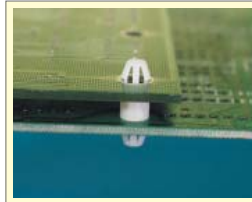

Материал: нейлон-66
Класс огнестойкости: 94V-2
Цвет: натуральный

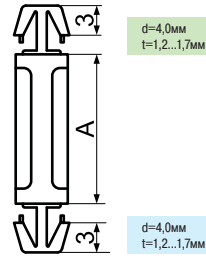

Код товара	Марка	Размер А, мм	Упаковка, шт.
41885	LCC-3S	3,0	2000
14907	LCC-3	3,5	
41895	LCC-4	4,0	
14908	LCC-5	5,0	
41912	LCC-6S	6,0	
14909	LCC-6	6,4	
14910	LCC-8	8,0	
24973	LCC-9.5	9,5	
41943	LCC-10S	10,0	
14911	LCC-10	10,5	
14912	LCC-11.5	11,5	1000
41952	LCC-12S	12,0	
14913	LCC-12	12,7	
41966	LCC-14	14,0	
14914	LCC-15	15,9	
41987	LCC-18	18,0	
14915	LCC-19	19,0	
14916	LCC-20	20,0	
14917	LCC-25	25,0	
14918	LCC-27	27,0	
14919	LCC-30	30,0	500
10186	LCC-34	34,0	
42001	LCC-69	69,0	
10187	LCC-71	71,2	
10188	LCC-72	72,0	
10189	LCC-74	74,2	
10190	LCC-80	80,0	

LCBY серия:

фиксаторы платы с двумя защелками



Материал: нейлон-66
Класс огнестойкости: 94V-2
Цвет: натуральный

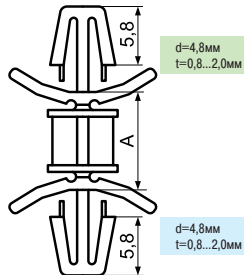

Код товара	Марка	Размер А, мм	Упаковка, шт.
39886	LCBY-4.8	4,8	1000
39887	LCBY-6.4	6,4	
39888	LCBY-9.5	9,5	
39889	LCBY-12.7	12,7	
39890	LCBY-15.9	15,9	
39891	LCBY-19.1	19,1	
39892	LCBY-22.2	22,2	

LCD серия:

фиксаторы платы с двумя защелками

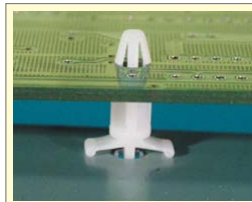

Материал: нейлон-66
Класс огнестойкости: 94V-2
Цвет: натуральный

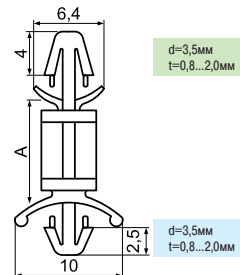

Код товара	Марка	Размер А, мм	Упаковка, шт.	
14920	LCD-3	3,2	2000	
14921	LCD-4	4,0		
14922	LCD-5	4,8		
14923	LCD-6	6,4		
14924	LCD-7	7,0		
14925	LCD-8	8,0		
14926	LCD-9	9,6		
14927	LCD-11	11,2		1000
14928	LCD-12	12,7		
47885	LCD-14	14,0		
14929	LCD-16	16,0		
47886	LCD-18	18,0		
14930	LCD-19	19,1		

LCEO серия:

фиксаторы платы с двумя защелками



Материал: нейлон-66
Класс огнестойкости: 94V-2
Цвет: натуральный

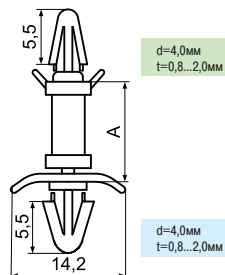

Код товара	Марка	Размер А, мм	Упаковка, шт.
40871	LCEO-5	4,8	2000
40872	LCEO-6	6,4	
35405	LCEO-9	9,5	1000
40868	LCEO-12	12,7	
40869	LCEO-15	15,9	
37365	LCEO-19	19,0	
40870	LCEO-22	22,2	

LCBZ-6.4:

фиксатор платы с двумя защелками



Материал: нейлон-66
Класс огнестойкости: 94V-2/94V-0
Цвет: натуральный

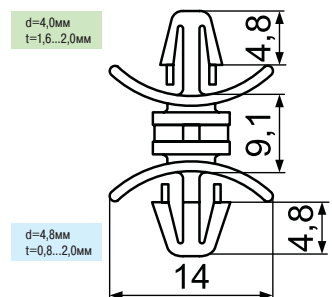

Код товара	Марка	Упаковка, шт.
65344	LCBZ-6.4	1000

1

Фиксаторы с двумя защелками

LCF серия:

фиксаторы платы с двумя защелками

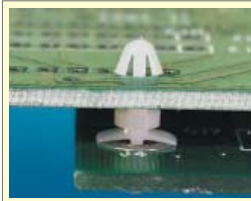

Материал: нейлон-66
Класс огнестойкости: 94V-2
Цвет: натуральный

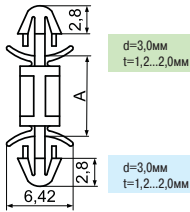

Код товара	Марка	Размер А, мм	Упаковка, шт.
14931	LCF-3	3,2	1000
24968	LCF-4	4,0	
14932	LCF-5	5,0	
14933	LCF-6	6,35	
14934	LCF-7	7,0	
14935	LCF-8	8,0	
14936	LCF-9	9,5	
14937	LCF-11	11,2	
14938	LCF-12	12,0	
14939	LCF-15	15,0	
41980	LCF-16	16,0	
14940	LCF-17	17,0	
14941	LCF-20	20,2	
41993	LCF-22	22,0	
14942	LCF-25	25,4	

LCH серия:

фиксаторы платы с двумя защелками



Материал: нейлон-66
Класс огнестойкости: 94V-2
Цвет: натуральный

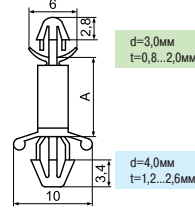

Код товара	Марка	Размер А, мм	Упаковка, шт.
14943	LCH-3	3,5	1000
24974	LCH-4	4,0	
14944	LCH-5	5,0	
14945	LCH-6	6,3	
14946	LCH-7	7,4	
25007	LCH-8	8,5	
14947	LCH-10	10,0	
10196	LCH-11	11,0	
10197	LCH-12	12,7	
10198	LCH-15	15,9	

LCFO серия:

фиксаторы платы с двумя защелками

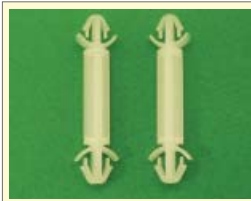

Материал: нейлон-66
Класс огнестойкости: 94V-2
Цвет: натуральный

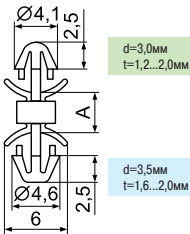

Код товара	Марка	Размер А, мм	Упаковка, шт.
65329	LCFO-3	3,0	1000
65330	LCFO-3.5	3,5	
65331	LCFO-4	4,0	
65332	LCFO-4.8	4,8	
65333	LCFO-6	6,0	
65334	LCFO-6.4	6,4	
65335	LCFO-7	7,0	
65336	LCFO-8	8,0	
65337	LCFO-9	9,0	
65338	LCFO-10	10,0	
65339	LCFO-11.5	11,5	
65340	LCFO-12.7	12,7	
65341	LCFO-14	14,0	
65342	LCFO-16	16,0	

LCI серия:

фиксаторы платы с двумя защелками



Материал: нейлон-66
Класс огнестойкости: 94V-2
Цвет: натуральный

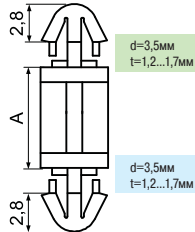

Код товара	Марка	Размер А, мм	Упаковка, шт.
19586	LCI-2.5	2,5	1000
19587	LCI-3	3,0	
19588	LCI-3.5	3,5	
19589	LCI-4	4,0	
19590	LCI-4.5	4,5	
19591	LCI-5	5,0	
18848	LCI-5.5	5,5	
18849	LCI-6	6,0	
18850	LCI-6.5	6,35	
19592	LCI-7	7,0	
19593	LCI-8	8,0	
19594	LCI-9	9,0	
19595	LCI-10	10,0	
19596	LCI-11	11,0	
19597	LCI-12	12,0	
20805	LCI-15	15,0	
19585	LCI-15(2)*	15,0	
24967	LCI-20	20,0	

*Для LCI-15(2) толщина платы и шасси равна 1,6...2,2 мм

LCG серия:

фиксаторы платы с двумя защелками



Материал: нейлон-66
Класс огнестойкости: 94V-2
Цвет: натуральный

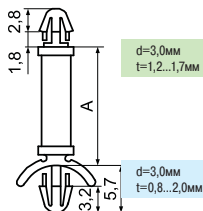

Код товара	Марка	Размер А, мм	Упаковка, шт.
19572	LCG-3	3,2	1000
19573	LCG-5	4,8	
19574	LCG-6	6,4	
19575	LCG-8	7,9	
19576	LCG-9	9,5	
19577	LCG-11	11,1	
19578	LCG-12	12,7	
19579	LCG-14	14,3	
19580	LCG-15	15,9	
19581	LCG-19	19,0	

LCMA серия:

фиксаторы платы с двумя защелками



Материал: нейлон-66
Класс огнестойкости: 94V-2
Цвет: натуральный

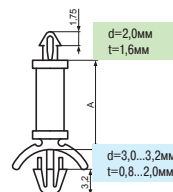

Код товара	Марка	Размер А, мм	Упаковка, шт.
40801	LCMA-3.2	3,2	1000
40802	LCMA-4.8	4,8	
40803	LCMA-6.4	6,4	
40804	LCMA-7.9	7,9	
40805	LCMA-9.5	9,5	
40806	LCMA-11.1	11,1	
40807	LCMA-12.7	12,7	
40808	LCMA-14.3	14,3	
40809	LCMA-15.9	15,9	

Фурнитура для электронных устройств

Стойки, фиксаторы плат и распорки межплатные



Фиксаторы с двумя защелками

LCJ серия:

фиксаторы платы с двумя защелками



Материал: нейлон-66
Класс огнестойкости: 94V-2
Цвет: натуральный

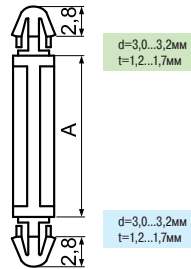

Код товара	Марка	Размер А, мм	Упаковка, шт.
19582	LCJ-15	15,0	1000
24972	LCJ-19	19,0	

LCO серия:

фиксаторы платы с двумя защелками



Материал: нейлон-66
Класс огнестойкости: 94V-2
Цвет: натуральный

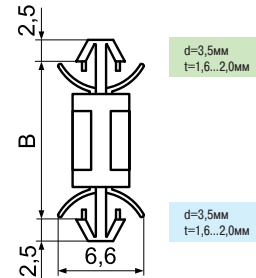

LCO-5, LCO-6.4, LCO-8

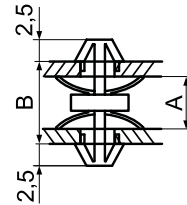

Код товара	Марка	Размеры, мм		Упаковка, шт.
		А	В	
47887	LCO-5	5,0	8,2	1000
47888	LCO-6.4	6,4	9,6	
47889	LCO-8	8,0	11,2	
47891	LCO-10	10,0	13,2	
47890	LCO-11	11,0	14,2	
47892	LCO-12.7	12,7	15,9	
47893	LCO-15.9	15,9	19,1	

LCK-1:

фиксатор платы с двумя защелками



Материал: нейлон-66
Класс огнестойкости: 94V-2
Цвет: натуральный

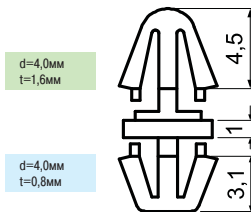

Код товара	Марка	Упаковка, шт.
19607	LCK-1	2000

LCL-3.2:

фиксатор платы с двумя защелками



Материал: нейлон-66
Класс огнестойкости: 94V-2
Цвет: натуральный

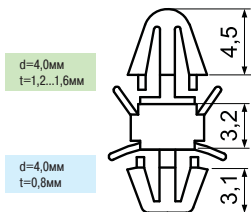

Код товара	Марка	Упаковка, шт.
19608	LCL-3.2	2000

LCP серия:

фиксаторы платы с двумя защелками



Материал: нейлон-66
Класс огнестойкости: 94V-2
Цвет: натуральный

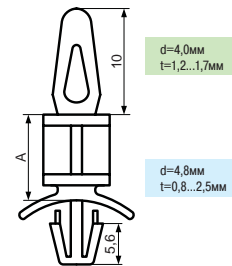

Код товара	VAMарка	Размер А, мм	Упаковка, шт.
40820	LCP-9	9,5	1000
40821	LCP-22	22,2	

LCMD серия:

фиксаторы платы с двумя защелками



Материал: нейлон-66
Класс огнестойкости: 94V-2
Цвет: натуральный

Код товара	Марка	Размер А, мм	Упаковка, шт.
40810	LCMD-3.2	3,2	1000
40811	LCMD-4.8	4,8	
40812	LCMD-6.4	6,4	
40813	LCMD-7.9	7,9	
40814	LCMD-9.5	9,5	
40815	LCMD-11.1	11,1	
40816	LCMD-12.7	12,7	
40817	LCMD-14.3	14,3	
40818	LCMD-15.9	15,9	

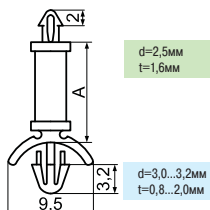

LCPA-8.2:

фиксатор платы с двумя защелками



Материал: нейлон-66
Класс огнестойкости: 94V-2
Цвет: натуральный

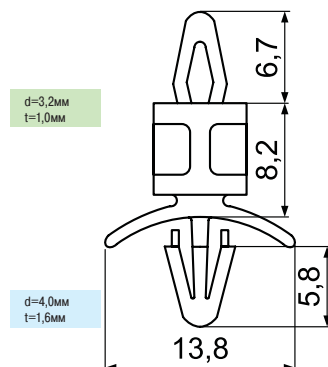

Код товара	Марка	Упаковка, шт.
75296	LCPA-8.2	1000

Фиксаторы с двумя защелками

LCPL-6.4:

фиксатор платы с двумя защелками



Материал: нейлон-66
Класс огнестойкости: 94V-2/94V-0
Цвет: натуральный

Код товара	Марка	Упаковка, шт.
65318	LCPL-6.4	1000

d=3,2мм
t=1,6...1,7мм

d=2,0мм
t=1,0...1,2мм

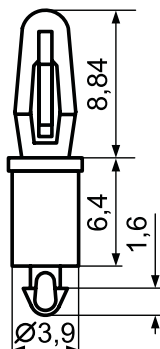

LCS серия:

фиксаторы платы с двумя защелками

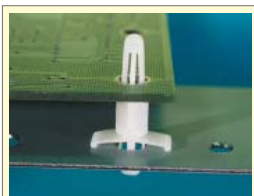

Материал: нейлон-66
Класс огнестойкости: 94V-2
Цвет: натуральный

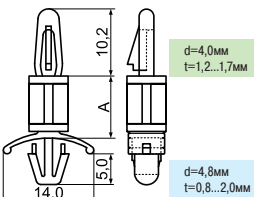

Код товара	Марка	Размер А, мм	Упаковка, шт.
14948	LCS-3	3,5	
14949	LCS-5	4,8	
14950	LCS-6	6,0	
14951	LCS-6A	6,4	
14952	LCS-8	7,9	
14953	LCS-9	9,5	
14954	LCS-11	11,1	
14955	LCS-12	12,7	
14956	LCS-16	15,9	
14957	LCS-19	19,1	
14958	LCS-22	22,2	
47897	LCS-24	24,0	
14959	LCS-25	25,4	
24975	LCS-27.5	27,5	
14960	LCS-28	28,6	
42000	LCS-31.1	31,1	
14961	LCS-31.7	31,7	
14962	LCS-35	34,9	

LCSA-6.4:

фиксатор платы с двумя защелками



Материал: нейлон-66
Класс огнестойкости: 94V-2/94V-0
Цвет: натуральный

Код товара	Марка	Упаковка, шт.
75297	LCSA-6.4	1000

d=4,0мм
t=1,2...1,6мм

d=4,0мм
t=0,8мм

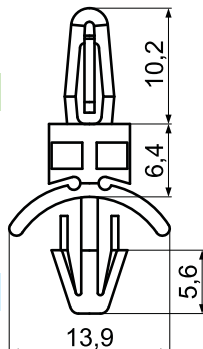

LCSД-4.8:

фиксатор платы с двумя защелками



Материал: нейлон-66
Класс огнестойкости: 94V-2
Цвет: натуральный

Код товара	Марка	Упаковка, шт.
47895	LCSД-4.8	1000

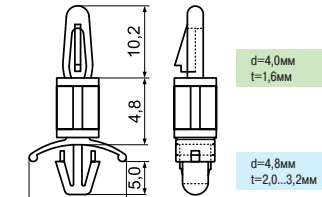

Код товара	Марка	Упаковка, шт.
47895	LCSД-4.8	1000

LCSL-4.8:

фиксатор платы с двумя защелками



Материал: нейлон-66
Класс огнестойкости: 94V-2
Цвет: натуральный

Код товара	Марка	Упаковка, шт.
47896	LCSL-4.8	1000

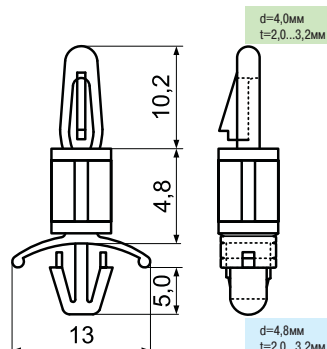

LCSLR-9.5:

фиксатор платы с двумя защелками



Материал: нейлон-66
Класс огнестойкости: 94V-2
Цвет: натуральный

Код товара	Марка	Упаковка, шт.
75298	LCSLR-9.5	1000

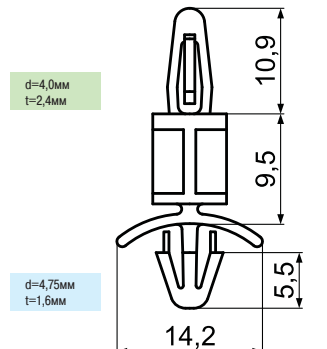

LCT-9:

фиксатор платы с двумя защелками

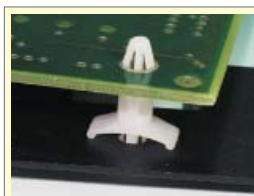

Материал: нейлон-66
Класс огнестойкости: 94V-2
Цвет: натуральный

Код товара	Марка	Упаковка, шт.
14963	LCT-9	1000

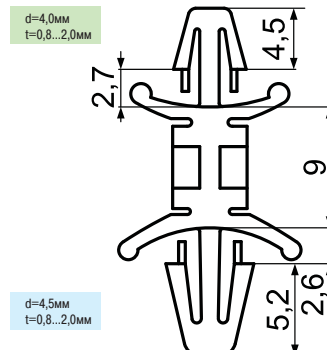

LCV серия:

фиксаторы платы с двумя защелками [Начало]



Материал: нейлон-66
Класс огнестойкости: 94V-2
Цвет: натуральный

Код товара	ВАМарка	Размер А, мм	Упаковка, шт.
41886	LCV-3	3,0	
41907	LCV-5	5,0	1000

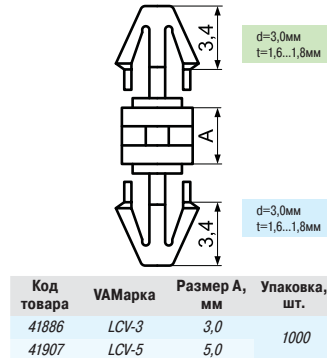

Фурнитура для электронных устройств

Стойки, фиксаторы плат и распорки межплатные



Фиксаторы с двумя защелками

LCV серия:

фиксаторы платы с двумя защелками [Продолжение]



Материал: нейлон-66
Класс огнестойкости: 94V-2
Цвет: натуральный

Код товара	Марка	Упаковка, шт.
40822	LCV-6	1000

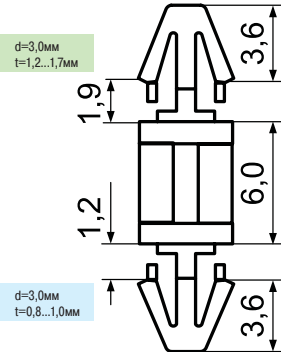

Код товара	Марка	Упаковка, шт.
40822	LCV-6	1000

LCY-4.8:

фиксатор платы с двумя защелками



Материал: нейлон-66
Класс огнестойкости: 94V-2/94V-0
Цвет: натуральный

Код товара	Марка	Упаковка, шт.
40824	LCY-4.8	1000

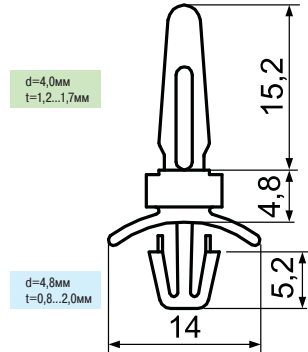

1

LCVA серия:

фиксаторы платы с двумя защелками



Материал: нейлон-66
Класс огнестойкости: 94V-2
Цвет: натуральный

Код товара	Марка	Упаковка, шт.
41875	LCVA-2.5	2000

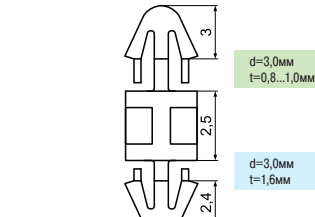

Код товара	Марка	Упаковка, шт.
41875	LCVA-2.5	2000

LDE-33:

фиксатор платы с двумя защелками



Материал: нейлон-66
Класс огнестойкости: 94V-2/94V-0
Цвет: натуральный

Код товара	Марка	Упаковка, шт.
19583	LDE-33	1000

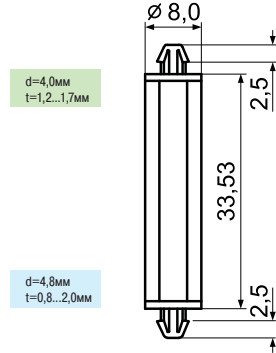

LCVA-2

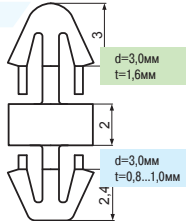

Код товара	Марка	Размер А, мм	Упаковка, шт.
41875	LCVA-2	2,0	2000
24976	LCVA-4	4,0	
47848	LCVA-5	5,0	

LMSP серия:

фиксаторы платы с двумя защелками

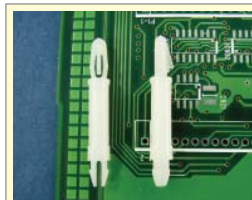

Материал: нейлон-66
Класс огнестойкости: 94V-2
Цвет: натуральный

Код товара	ВАМарка	Размер А, мм	Упаковка, шт.
47849	LMSP-8	7,9	1000
47850	LMSP-16	15,9	

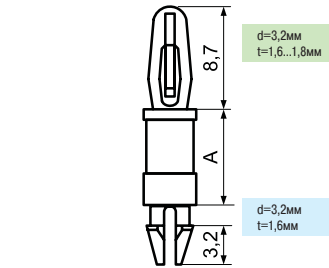

Код товара	ВАМарка	Размер А, мм	Упаковка, шт.
47849	LMSP-8	7,9	1000
47850	LMSP-16	15,9	

LCX-31:

фиксатор платы с двумя защелками



Материал: нейлон-66
Класс огнестойкости: 94V-2/94V-0
Цвет: натуральный

Код товара	Марка	Упаковка, шт.
40823	LCX-31	2000

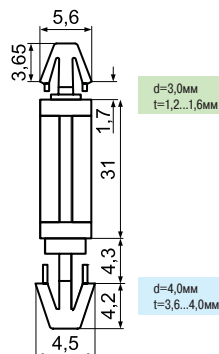

LUCE-1:

фиксатор платы с двумя защелками



Материал: нейлон-66
Класс огнестойкости: 94V-2/94V-0
Цвет: натуральный

Код товара	Марка	Упаковка, шт.
75301	LUCE-1	1000

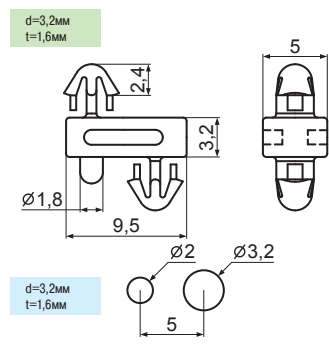

Фиксаторы с двумя защелками

MAD серия:

фиксаторы платы с двумя защелками



Материал: нейлон-66
Класс огнестойкости: 94V-2
Цвет: натуральный

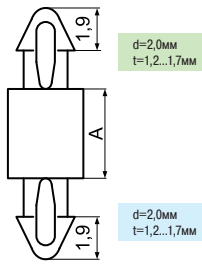

Код товара	Марка	Размер А, мм	Упаковка, шт.
41877	MAD-2.2	2,2	2000
47845	MAD-3	3,0	
15456	MAD-4	4,0	
15457	MAD-5	5,0	
15458	MAD-6	6,0	
19633	MAD-6.5	6,5	
15460	MAD-8	8,0	
15461	MAD-10	10,5	
41958	MAD-12.5	12,5	
41967	MAD-14	14,0	
75303	MAD-25	25,0	

MAD1-3:

фиксатор платы с двумя защелками



Материал: нейлон-66
Класс огнестойкости: 94V-2
Цвет: натуральный

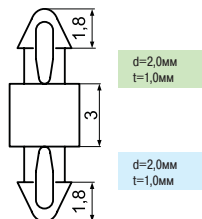

Код товара	Марка	Упаковка, шт.
56193	MAD1-3	2000

MAD3.5-12:

фиксатор платы с двумя защелками



Материал: нейлон-66
Класс огнестойкости: 94V-2
Цвет: натуральный

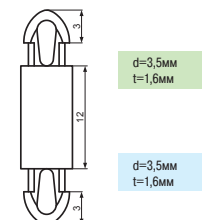

Код товара	Марка	Упаковка, шт.
41953	MAD3.5-12	1000

MADD-2:

фиксатор платы с двумя защелками



Материал: нейлон-66
Класс огнестойкости: 94V-2
Цвет: черный

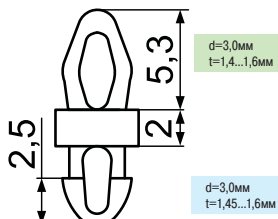

Код товара	Марка	Упаковка, шт.
65319	MADD-2	1000

MADA серия:

фиксаторы платы с двумя защелками

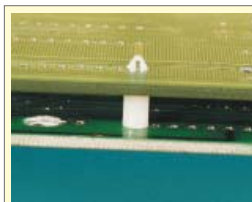

Материал: нейлон-66
Класс огнестойкости: 94V-2
Цвет: натуральный

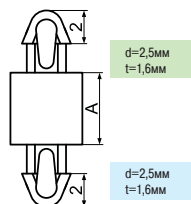

Код товара	Марка	Размер А, мм	Упаковка, шт.
41876	MADA-2	2,0	2000
41888	MADA-3	3,0	
65315	MADA-3.5	3,5	
41896	MADA-4	4,0	
41908	MADA-5	5,0	
41913	MADA-6	6,0	
41922	MADA-7	7,0	
41930	MADA-8	8,0	
47846	MADA-8.5	8,5	
47847	MADA-9	9,0	
41944	MADA-10	10,0	
41954	MADA-12	12,0	
56188	MADA-12.7	12,7	
41968	MADA-14	14,0	
41981	MADA-16	16,0	
41988	MADA-18	18,0	
41992	MADA-20	20,0	
41994	MADA-22	22,0	

MADB-6:

фиксатор платы с двумя защелками



Материал: нейлон-66
Класс огнестойкости: 94V-2
Цвет: натуральный

Код товара	Марка	Упаковка, шт.
75304	MADB-6	2000

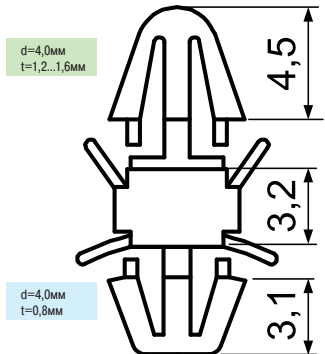

MADL-27.8:

фиксатор платы с двумя защелками



Материал: нейлон-66
Класс огнестойкости: 94V-2/94V-0
Цвет: натуральный

Код товара	Марка	Упаковка, шт.
65321	MADL-27.8	1000

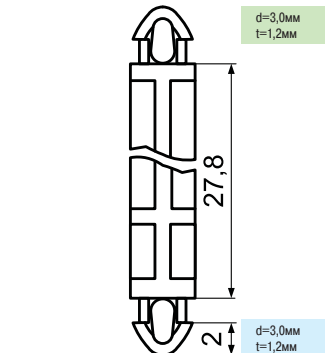

MADMK-5:

фиксатор платы с двумя защелками



Материал: нейлон-66
Класс огнестойкости: 94V-2
Цвет: натуральный

Код товара	Марка	Упаковка, шт.
40825	MADMK-5	2000

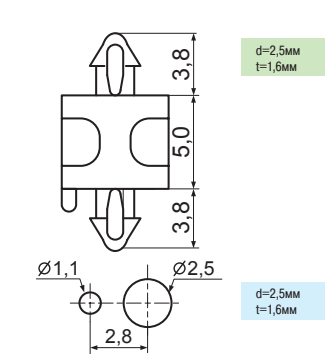

Фурнитура для электронных устройств

Стойки, фиксаторы плат и распорки межплатные



Фиксаторы с двумя защелками

MADM серия:

фиксаторы платы с двумя защелками

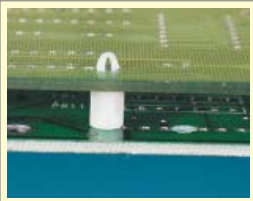

Материал: нейлон-66
Класс огнестойкости: 94V-2
Цвет: натуральный

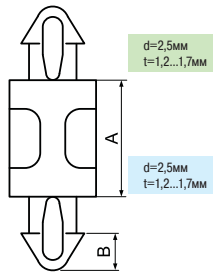

Код товара	Марка	Размеры, мм		Упаковка, шт.
		A	B	
15462	MADM-2	2,0	1,8	2000
19634	MADM-3	3,0	1,8	
15463	MADM-4	4,0	2,0	
15464	MADM-5	5,0	2,0	
15465	MADM-6	6,0	2,0	
56187	MADM-6.5	6,5	1,8	
15466	MADM-7.5	7,5	2,0	
15467	MADM-8	8,0	2,0	
41937	MADM-9.5	9,5	2,0	
15469	MADM-10A	10,0	2,0	
15468	MADM-10	10,5	2,0	
19635	MADM-12.7	12,7	1,9	
24996	MADM-27	27,0	1,8	

MAF серия:

фиксаторы платы с двумя защелками



Материал: нейлон-66
Класс огнестойкости: 94V-2
Цвет: натуральный

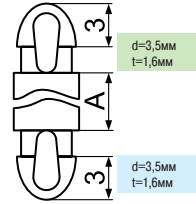

Код товара	Марка	Размер А, мм	Упаковка, шт.
47852	MAF-2	2,0	1000
47853	MAF-3	3,0	
47854	MAF-4	4,0	
47855	MAF-5	5,0	
40790	MAF-6	6,0	
47856	MAF-7	7,0	
47857	MAF-8	8,0	
47858	MAF-10	10,0	
47859	MAF-12	12,0	
47860	MAF-14	14,0	
40789	MAF-16	16,0	
19584	MAF-18	18,0	
47861	MAF-20	20,0	
47862	MAF-22	22,0	

MAFA-6:

фиксатор платы с двумя защелками



Материал: нейлон-66
Класс огнестойкости: 94V-2/94V-0
Цвет: натуральный

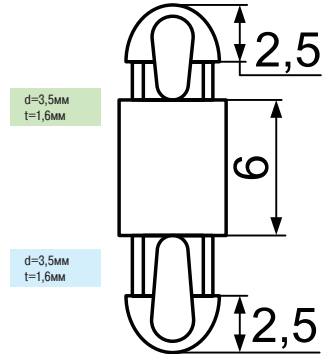

Код товара	Марка	Упаковка, шт.
65322	MAFA-6	1000

MADS-6.5:

фиксатор платы с двумя защелками



Материал: нейлон-66
Класс огнестойкости: 94V-2/94V-0
Цвет: натуральный

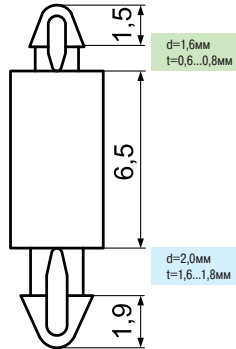

Код товара	Марка	Упаковка, шт.
65317	MADS-6.5	1000

MAMDA-4.8:

фиксатор платы с двумя защелками



Материал: нейлон-66
Класс огнестойкости: 94V-2/94V-0
Цвет: натуральный

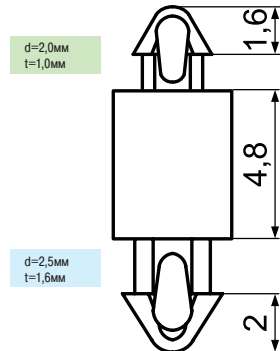

Код товара	Марка	Упаковка, шт.
75309	MAMDA-4.8	1000

MAEE-4.5:

фиксатор платы с двумя защелками



Материал: нейлон-66
Класс огнестойкости: 94V-2/94V-0
Цвет: натуральный

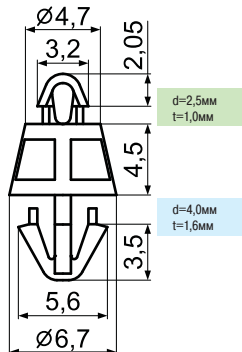

Код товара	Марка	Упаковка, шт.
75305	MAEE-4.5	1000

MAMDL-9:

фиксатор платы с двумя защелками



Материал: нейлон-66
Класс огнестойкости: 94V-2/94V-0
Цвет: натуральный

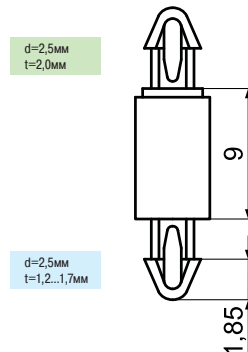

Код товара	Марка	Упаковка, шт.
75310	MAMDL-9	1000

Фиксаторы с двумя защелками

MASSD серия:

фиксаторы платы с двумя защелками



Материал: нейлон-66
Класс огнестойкости: 94V-2
Цвет: натуральный

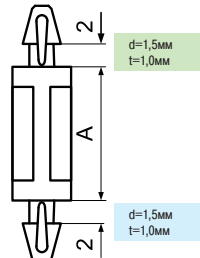

Код товара	Марка	Размер А, мм	Упаковка, шт.
24997	MASSD-14	14,0	1000
40826	MASSD-18	18,0	

MDLS-4.5:

фиксатор платы с двумя защелками



Материал: нейлон-66
Класс огнестойкости: 94V-2
Цвет: натуральный

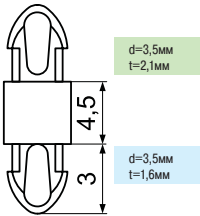

Код товара	Марка	Упаковка, шт.
47851	MDLS-4.5	1000

MSP серия:

фиксаторы платы с двумя защелками



Материал: нейлон-66
Класс огнестойкости: 94V-2
Цвет: натуральный

Код товара	Марка	Размер А, мм	Упаковка, шт.
19658	MSP-3	3,2	
41897	MSP-4	4,0	
41900	MSP-4.5	4,5	
15690	MSP-5	5,0	
15691	MSP-6	6,3	
15692	MSP-7	7,0	
15693	MSP-8	8,0	1000
15694	MSP-9	9,5	
15695	MSP-10	10,5	
15696	MSP-12	12,7	
15697	MSP-14	14,0	
15698	MSP-15	15,9	
15699	MSP-19	19,0	
15700	MSP-22	22,0	

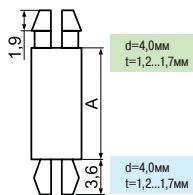

MSPA-1.6:

фиксатор платы с двумя защелками



Материал: нейлон-66
Класс огнестойкости: 94V-2/94V-0
Цвет: натуральный

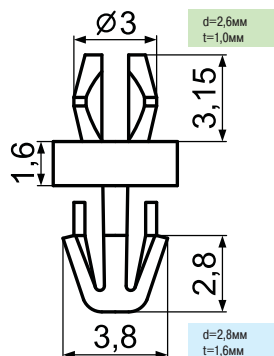

Код товара	Марка	Упаковка, шт.
75319	MSPA-1.6	2000

MSP3 серия:

фиксаторы платы с двумя защелками

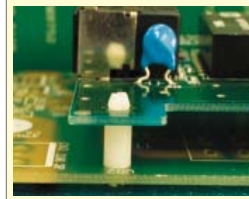

Материал: нейлон-66
Класс огнестойкости: 94V-2
Цвет: натуральный

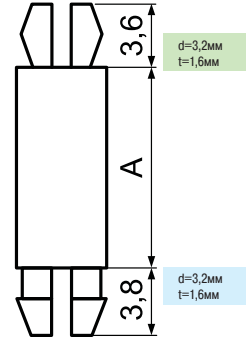

Код товара	Марка	Размер А, мм	Упаковка, шт.
40873	MSP3-3	3,2	
40874	MSP3-5	4,8	
40875	MSP3-6	6,4	
40876	MSP3-8	7,9	
75387	MSP3-8.5	8,5	
40877	MSP3-9.5	9,5	
75388	MSP3-10	10,0	
40878	MSP3-11	11,1	
40879	MSP3-12	12,7	
40880	MSP3-14	14,3	
40881	MSP3-15.9	15,9	
41982	MSP3-16	16,0	
40882	MSP3-17	17,5	1000
40883	MSP3-19	19,1	
40884	MSP3-20	20,6	
47883	MSP3-21	21,0	
40885	MSP3-22	22,2	
40886	MSP3-25	25,4	
75398	MSP3-27	27,0	
39999	MSP3-28	28,5	
65323	MSP3-29.2	29,2	
75389	MSP3-31.7	31,7	
40888	MSP3-31.8	31,8	
40889	MSP3-34	34,9	
40890	MSP3-38	38,1	

MSPD серия:

фиксаторы платы с двумя защелками



Материал: нейлон-66
Класс огнестойкости: 94V-2
Цвет: натуральный

Код товара	Марка	Упаковка, шт.
75320	MSPD-7.9	1000
75321	MSPD-8	

MSPD-7.9

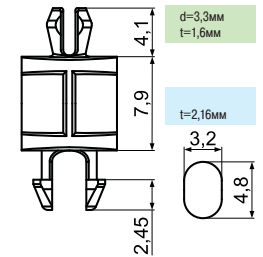

MSPD-8

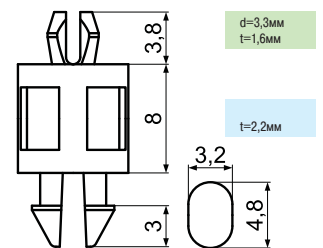

MSPM серия:

фиксаторы платы с двумя защелками



Материал: нейлон-66
Класс огнестойкости: 94V-2
Цвет: натуральный

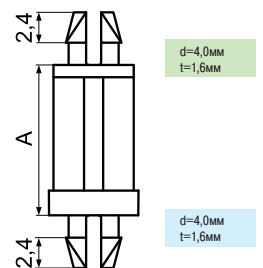

Код товара	Марка	Размер А, мм	Упаковка, шт.
24988	MSPM-5	4,8	1000
10338	MSPM-24	23,8	

Фурнитура для электронных устройств

Стойки, фиксаторы плат и распорки межплатные



Фиксаторы с двумя защелками

MSPR-3:

фиксатор платы с двумя защелками



Материал: нейлон-66
Класс огнестойкости: 94V-2
Цвет: натуральный

Код товара	Марка	Упаковка, шт.
47910	MSPR-3	1000

d=4,0мм
t=1,6...1,9мм

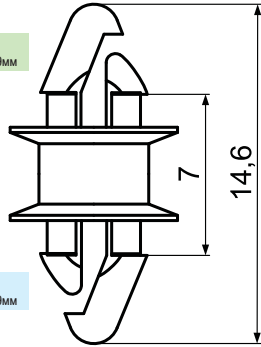

d=4,0мм
t=1,6...1,9мм

MSPS3-8:

фиксатор платы с двумя защелками



Материал: нейлон-66
Класс огнестойкости: 94V-2/94V-0
Цвет: натуральный

Код товара	Марка	Упаковка, шт.
75323	MSPS3-8	1000

d=3,2мм
t=1,6мм

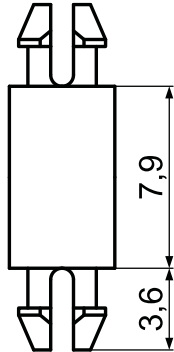

d=3,2мм
t=1,6мм

PCBS серия:

фиксаторы платы с двумя защелками



Материал: нейлон-66
Класс огнестойкости: 94V-2
Цвет: натуральный

Код товара	Марка	Упаковка, шт.
75320	MSPD-7.9	1000
75321	MSPD-8	1000

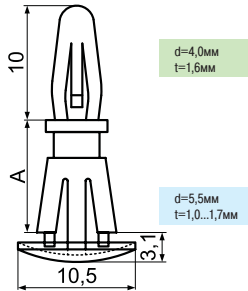

d=4,0мм
t=1,6мм

d=5,5мм
t=1,0...1,7мм

PCBS-3

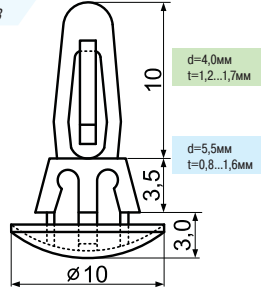

d=4,0мм
t=1,2...1,7мм

d=5,5мм
t=0,8...1,6мм

PCBS-6.4

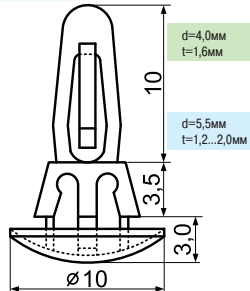

d=4,0мм
t=1,6мм

d=5,5мм
t=1,2...2,0мм

Код товара	Марка	Размер А, мм	Упаковка, шт.
15990	PCBS-3	-	-
47841	PCBS-6.4	-	-
15991	PCBS-6	6,3	-
47840	PCBS-8	7,9	1000
15992	PCBS-10	10,0	-
15993	PCBS-12	12,7	-
19564	PCBS-12A	12,0	-

RBS серия:

фиксаторы платы с двумя защелками

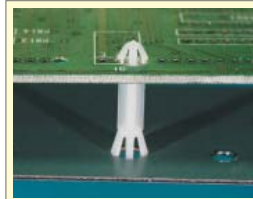

Материал: нейлон-66
Класс огнестойкости: 94V-2
Цвет: натуральный

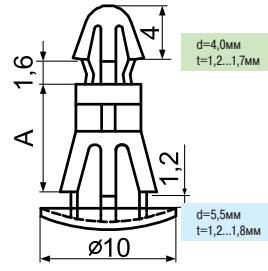

Код товара	Марка	Размер А, мм	Упаковка, шт.
47843	RBS-5	5,0	-
13536	RBS-6	6,0	-
13537	RBS-7	7,0	-
13538	RBS-8	8,0	-
13539	RBS-10	10,0	1000
13540	RBS-12	12,0	-
13541	RBS-14	14,0	-
13542	RBS-18	18,0	-
65298	RBS-20	20,0	-

RBT серия:

фиксаторы платы с двумя защелками

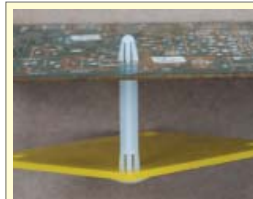

Материал: нейлон-66
Класс огнестойкости: 94V-2/94V-0
Цвет: натуральный

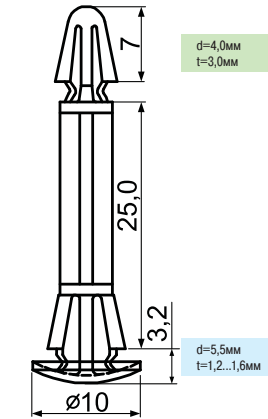

d=4,0мм
t=3,0мм

d=5,5мм
t=1,2...1,6мм

RBT-25L

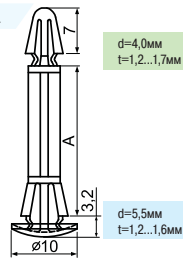

d=4,0мм
t=1,2...1,7мм

d=5,5мм
t=1,2...1,6мм

Код товара	Марка	Размер А, мм	Упаковка, шт.
40785	RBT-19	19,0	-
65301	RBT-25L	25,0	1000
40786	RBT-28.2	28,2	-

RCBL-6:

фиксатор платы с двумя защелками



Материал: нейлон-66
Класс огнестойкости: 94V-2/94V-0
Цвет: натуральный

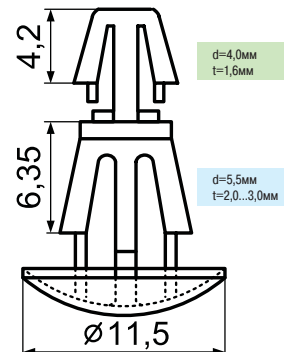

d=4,0мм
t=1,6мм

d=5,5мм
t=2,0...3,0мм

Код товара	Марка	Упаковка, шт.
24995	RCBL-6	1000

Фиксаторы с двумя защелками

RCA серия:

фиксаторы платы с двумя защелками

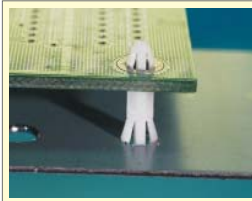

Материал: нейлон-66
Класс огнестойкости: 94V-2
Цвет: натуральный

RCA-2.5...RCA-4

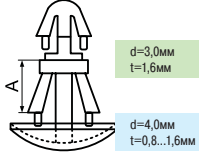

RCA-65.5

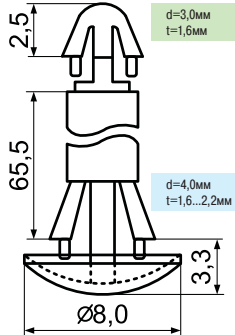

RCA-2.5U

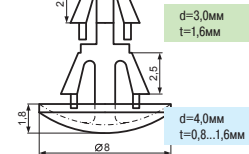

Код товара	Марка	Размер А, мм	Упаковка, шт.
41880	RCA-2.5	2,5	2000
41881	RCA-2.5U	2,5	
13303	RCA-3	3,2	
13304	RCA-4	4,0	
13305	RCA-5	5,0	1000
13306	RCA-6	6,0	
13307	RCA-7	7,0	
13308	RCA-8	8,0	
13309	RCA-9	9,0	
13310	RCA-10	10,0	
13311	RCA-12	12,0	
13312	RCA-14	14,0	
13313	RCA-16	16,0	
65299	RCA-65.5	65,5	

RCBS серия:

фиксаторы платы с двумя защелками



Материал: нейлон-66
Класс огнестойкости: 94V-2
Цвет: натуральный

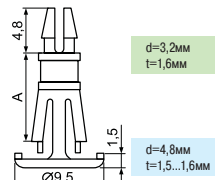

Код товара	Марка	Размер А, мм	Упаковка, шт.
47839	RCBS-9.5	9,5	1000
47838	RCBS-12.7	12,7	

RCC серия



Материал: нейлон-66
Класс огнестойкости: 94V-2
Цвет: натуральный

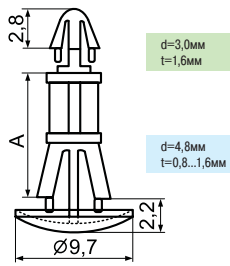

Код товара	Марка	Размер А, мм	Упаковка, шт.
16411	RCC-5	5,0	2000
16412	RCC-6	6,3	
16413	RCC-8	8,0	
16414	RCC-10	10,0	1000
16415	RCC-12	12,7	

RCB серия:

фиксаторы платы с двумя защелками



Материал: нейлон-66
Класс огнестойкости: 94V-2
Цвет: натуральный

RCB-3...RCB-8

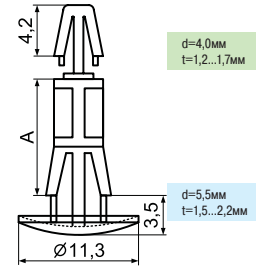
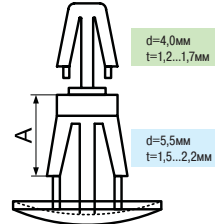

Код товара	Марка	Размер А, мм	Упаковка, шт.
13546	RCB-3	3,5	1000
13547	RCB-5	5,0	
13548	RCB-6	6,35	
13549	RCB-8	8,0	
13550	RCB-10	10,0	
13551	RCB-12	12,7	
13552	RCB-15	15,9	
13553	RCB-19	19,0	
13554	RCB-25	25,4	
13555	RCB-35	35,5	

RCD серия:

фиксаторы платы с двумя защелками



Материал: нейлон-66
Класс огнестойкости: 94V-2
Цвет: натуральный

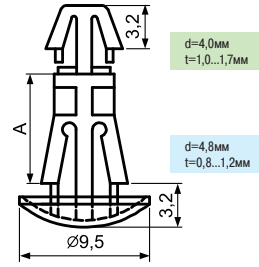

Код товара	Марка	Размер А, мм	Упаковка, шт.
19553	RCD-3	3,0	2000
65300	RCD-4	4,0	
16416	RCD-6	6,3	
16417	RCD-8	8,0	
16418	RCD-10	10,0	
16419	RCD-11	11,0	

RCF серия:

фиксаторы платы с двумя защелками



Материал: нейлон-66
Класс огнестойкости: 94V-2
Цвет: натуральный

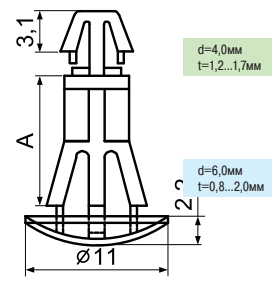
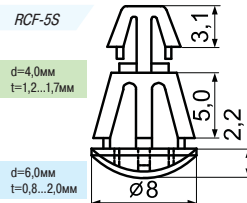

Код товара	Марка	Размер А, мм	Упаковка, шт.
19566	RCF-5	5,0	2000
56186	RCF-5S	5,0	
19567	RCF-6	6,4	
19568	RCF-8	8,0	1000
19569	RCF-10	10,0	
19570	RCF-12	12,7	
19571	RCF-15	15,9	

Фурнитура для электронных устройств

Стойки, фиксаторы плат и распорки межплатные



Фиксаторы с двумя защелками

RCFL серия:

фиксаторы платы с двумя защелками



Материал: нейлон-66
Класс огнестойкости: 94V-2/94V-0
Цвет: натуральный

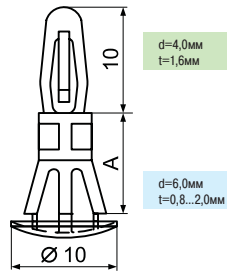

RCFL-4.8

d=4,0mm
t=1,6mm

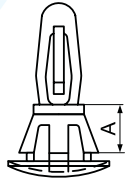

d=6,0mm
t=0,8...2,0mm

Код товара	Марка	Размер А, мм	Упаковка, шт.
24992	RCFL-4.8	4,8	1000
24993	RCFL-6.4	6,4	
24994	RCFL-8	8,0	
16755	RCFL-9.5	9,5	
25000	RCFL-12.7	12,7	
25001	RCFL-19	19,0	

RCG серия:

фиксаторы платы с двумя защелками

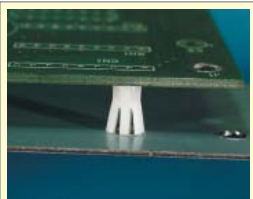

Материал: нейлон-66
Класс огнестойкости: 94V-2
Цвет: натуральный

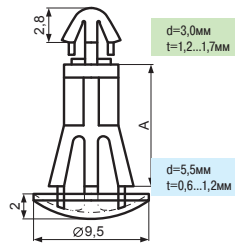

Код товара	Марка	Размер А, мм	Упаковка, шт.
40827	RCG-3.5	3,5	1000
40828	RCG-5	4,8	
40829	RCG-6.35	6,35	
40830	RCG-7	7,0	
40831	RCG-8	8,0	
40832	RCG-10	10,0	
40833	RCG-11	11,0	
40834	RCG-12.7	12,7	
40835	RCG-15.9	15,9	

RCH серия:

фиксаторы платы с двумя защелками



Материал: нейлон-66
Класс огнестойкости: 94V-2
Цвет: натуральный

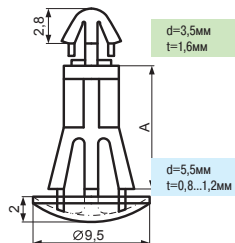

Код товара	Марка	Размер А, мм	Упаковка, шт.
40836	RCH-3.5	3,5	1000
40837	RCH-5	4,8	
40838	RCH-6.35	6,35	
40839	RCH-7	7,0	
40840	RCH-8	8,0	
40841	RCH-10	10,0	
40842	RCH-11	11,0	
40843	RCH-12.7	12,7	
40844	RCH-15.9	15,9	

RCI серия:

фиксаторы платы с двумя защелками



Материал: нейлон-66
Класс огнестойкости: 94V-2/94V-0
Цвет: натуральный

Код товара	Марка	Упаковка, шт.
40417	RCI-2.6	2000
25002	RCI-5	

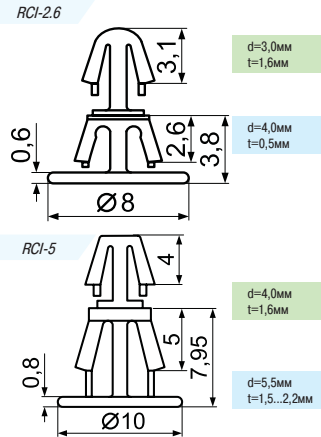

RCJ серия:

фиксаторы платы с двумя защелками



Материал: нейлон-66
Класс огнестойкости: 94V-2
Цвет: натуральный

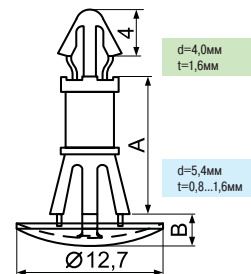

Код товара	Марка	Размеры, мм		Упаковка, шт.
		А	В	
25431	RCJ-8	8,0	2,9	1000
73286	RCJ-10	10,0	2,7	
24999	RCJ-12	12,0	2,7	
24998	RCJ-12.7	12,7	2,7	

RCM серия:

фиксаторы платы с двумя защелками [Начало]



Материал: нейлон-66
Класс огнестойкости: 94V-2
Цвет: натуральный

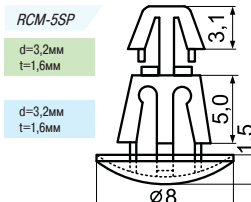
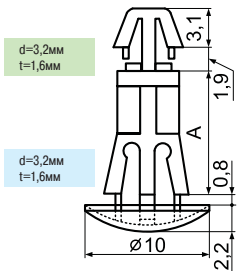

Код товара	Марка	Размер А, мм	Упаковка, шт.
13314	RCM-3	3,5	1000
13315	RCM-3V0	3,5	
13316	RCM-5	5,0	
56185	RCM-5SP	5,0	
13317	RCM-6	6,35	
13318	RCM-7	7,0	
13319	RCM-8	8,0	
19565	RCM-8.5	8,5	
13320	RCM-10	10,0	
13322	RCM-12A	12,0	
13321	RCM-12	12,7	
17611	RCM-13.5	13,5	
13323	RCM-14	14,0	
41975	RCM-15	15,2	
13324	RCM-16	15,9	
13325	RCM-18	18,0	
13326	RCM-19	19,0	
47844	RCM-20	20,0	
40787	RCM-22	21,7	
40788	RCM-24	24,0	
13327	RCM-25	25,4	
13328	RCM-30	30,0	

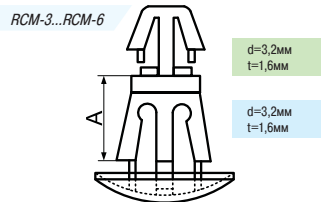

Фиксаторы с двумя защелками

RCM серия:

фиксаторы платы с двумя защелками [Продолжение]



Материал: нейлон-66
Класс огнестойкости: 94V-2
Цвет: натуральный

Код товара	Марка	Упаковка, шт.
73319	RCM-6L	1000

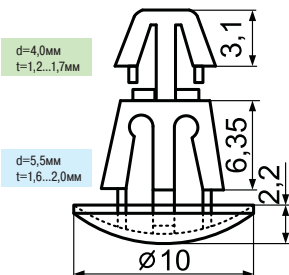

RCS серия:

фиксаторы платы с двумя защелками

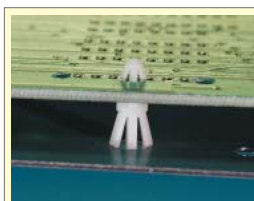

Материал: нейлон-66
Класс огнестойкости: 94V-2
Цвет: натуральный

Код товара	Марка	Размеры, мм			Упаковка, шт.
		A	B	C	
10082	RCS-6	6,0	3,2	2,3	1000
47842	RCS-13.8	13,8	3,0	2,85	
10083	RCS-16	16,0	3,2	2,3	

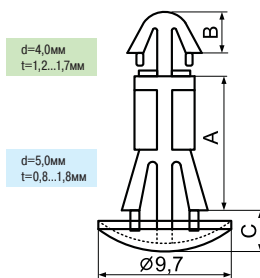

RCMA-3:

фиксатор платы с двумя защелками



Материал: нейлон-66
Класс огнестойкости: 94V-2/94V-0
Цвет: натуральный

Код товара	Марка	Упаковка, шт.
73287	RCMA-3	1000

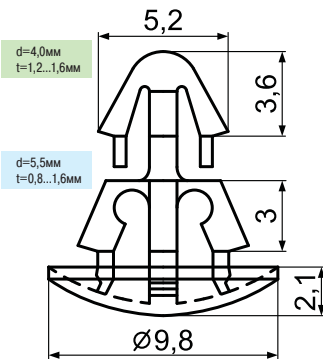

RCT серия:

фиксаторы платы с двумя защелками



Материал: нейлон-66
Класс огнестойкости: 94V-2
Цвет: натуральный/черный

Код товара	Марка	Размер A, мм	Упаковка, шт.
19550	RCT-4.5	4,5	1000
19551	RCT-8	7,9	
22467	RCT-8B	7,9	

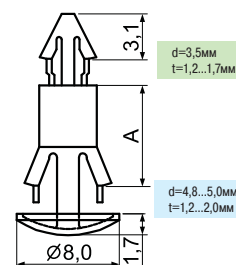

RCO серия:

фиксаторы платы с двумя защелками

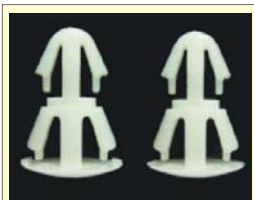

Материал: нейлон-66
Класс огнестойкости: 94V-2
Цвет: натуральный

Код товара	Марка	Упаковка, шт.
40845	RCO-2.5	2000
73288	RCO-2.5L	

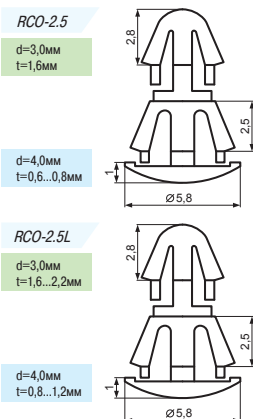

RCTL-6:

фиксатор платы с двумя защелками



Материал: нейлон-66
Класс огнестойкости: 94V-2
Цвет: натуральный

Код товара	Марка	Упаковка, шт.
24990	RCTL-6	1000

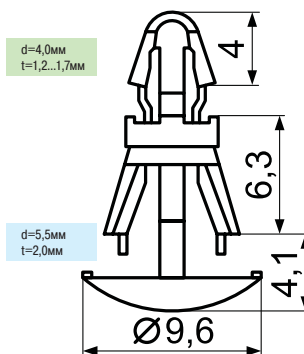

RCR-12.7:

фиксатор платы с двумя защелками

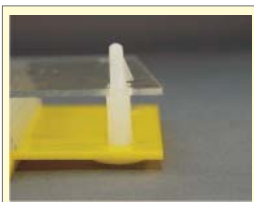

Материал: нейлон-66
Класс огнестойкости: 94V-2
Цвет: натуральный

Код товара	Марка	Упаковка, шт.
40846	RCR-12.7	1000

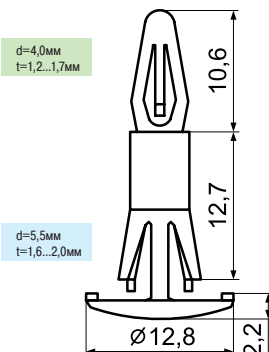

RCV-11.1:

фиксатор платы с двумя защелками



Материал: нейлон-66
Класс огнестойкости: 94V-2
Цвет: натуральный

Код товара	Марка	Упаковка, шт.
19552	RCV-11.1	1000

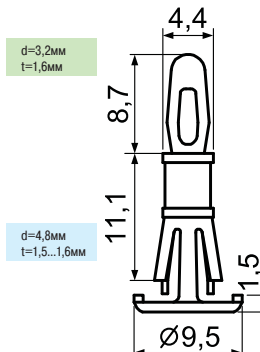

Фурнитура для электронных устройств

Стойки, фиксаторы плат и распорки межплатные



Фиксаторы с двумя защелками

RCW серия:

фиксаторы платы с двумя защелками

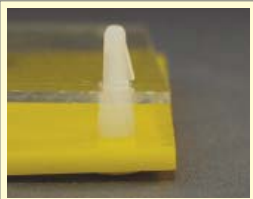

Материал: нейлон-66
Класс огнестойкости: 94V-2
Цвет: натуральный

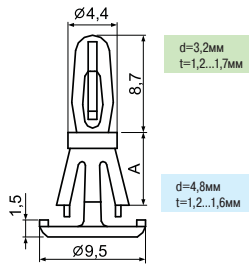

Код товара	Марка	Размер А, мм	Упаковка, шт.
40417	RCW-6.5	6,5	1000
24965	RCW-7.9	7,9	
41939	RCW-9.7	9,7	
24966	RCW-11.1	11,1	
47837	RCW-12.7	12,7	
24954	RCW-14.3	14,3	
24964	RCW-15.9	15,9	

SSDU1-3.5:

фиксатор платы с двумя защелками



Материал: нейлон-66
Класс огнестойкости: 94V-2
Цвет: натуральный

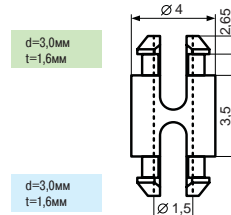

Код товара	Марка	Упаковка, шт.
65326	SSDU1-3.5	1000

UCBS серия:

фиксаторы платы с двумя защелками



Материал: нейлон-66
Класс огнестойкости: 94V-2
Цвет: натуральный

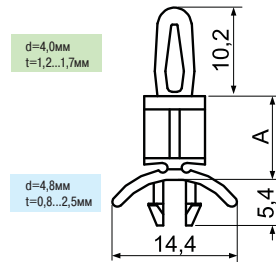

Код товара	Марка	Размер А, мм	Упаковка, шт.
16271	UCBS-5	4,8	1000
16272	UCBS-6	6,4	
16273	UCBS-9	9,5	
16274	UCBS-12	12,7	
16275	UCBS-15	15,9	
16276	UCBS-19	19,1	
16277	UCBS-22	22,2	

RCWA серия:

фиксаторы платы с двумя защелками



Материал: нейлон-66
Класс огнестойкости: 94V-2
Цвет: натуральный

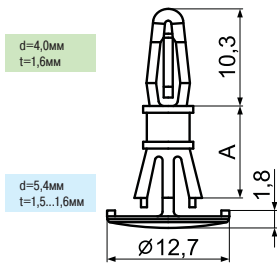

Код товара	Марка	Размер А, мм	Упаковка, шт.
73291	RCWA-6.4	6,4	1000
73292	RCWA-9.5	9,5	
73293	RCWA-12.7	12,7	
73294	RCWA-15.9	15,9	
73295	RCWA-19	19,0	
73296	RCWA-22.2	22,2	
73297	RCWA-25.4	25,4	

UCBS-5A:

фиксатор платы с двумя защелками



Материал: нейлон-66
Класс огнестойкости: 94V-2/94V-0
Цвет: натуральный

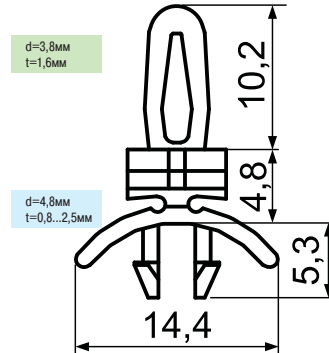

Код товара	Марка	Упаковка, шт.
65363	UCBS-5A	1000

SSDU серия:

фиксаторы платы с двумя защелками



Материал: нейлон-66
Класс огнестойкости: 94V-2/94V-0
Цвет: натуральный

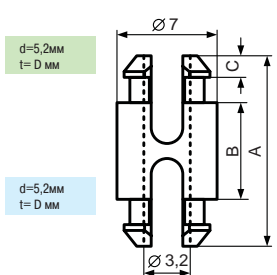

Код товара	Марка	Размеры, мм				Упаковка, шт.
		А	В	С	Д	
65324	SSDU-9.2	15,8	9,2	1,55	1,6	1000
65325	SSDU-9.6	16,0	9,6	1,85	1,2	

UCBSL серия:

фиксаторы платы с двумя защелками



Материал: нейлон-66
Класс огнестойкости: 94V-2/94V-0
Цвет: натуральный

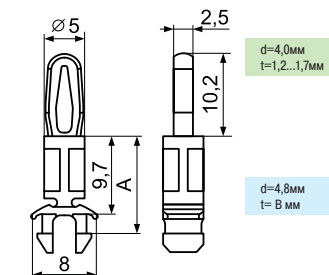

Код товара	Марка	Размеры, мм		Упаковка, шт.
		А	В	
56191	UCBSL-9	11,7	1,6	1000
56190	UCBSL-10	12,0	2,2	

Фиксаторы с двумя защелками

ULCB серия:

фиксаторы платы с двумя защелками



Материал: нейлон-66
Класс огнестойкости: 94V-2
Цвет: натуральный

Код товара	Марка	Упаковка, шт.
71974	ULCB-9S	1000

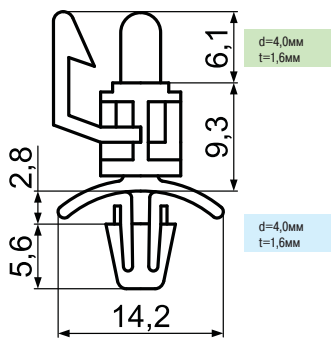

Материал: нейлон-66
Класс огнестойкости: 94V-2
Цвет: натуральный

Код товара	Марка	Размер А, мм	Упаковка, шт.
71975	ULCB-15	15,9	1000
71976	ULCB-38	38,1	1000

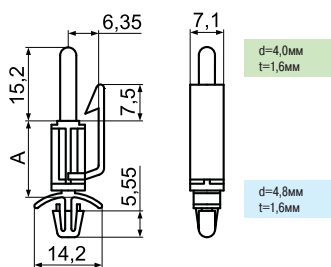

Материал: нейлон-66
Класс огнестойкости: 94V-2
Цвет: натуральный

Код товара	Марка	Размер А, мм	Упаковка, шт.
16280	ULCB-6	6,3	1000
16281	ULCB-8	8,0	
16282	ULCB-9	9,5	
71977	ULCB-10	10,0	
16278	ULCB-12	12,7	
16279	ULCB-16	15,9	
71978	ULCB-23	23,0	

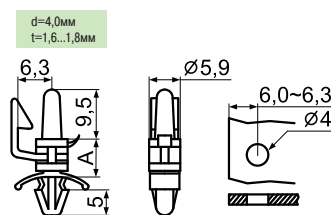

ULCBA-5:

фиксатор платы с двумя защелками



Материал: нейлон-66
Класс огнестойкости: 94V-2
Цвет: натуральный

Код товара	Марка	Упаковка, шт.
75341	ULCBA-5	1000

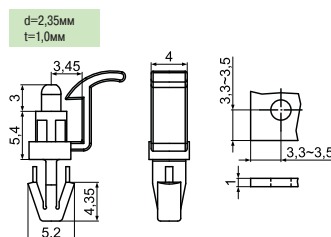

ULCD-7.8:

фиксатор платы с двумя защелками



Материал: нейлон-66
Класс огнестойкости: 94V-2
Цвет: натуральный

ULCE-9:

фиксатор платы с двумя защелками



Материал: нейлон-66
Класс огнестойкости: 94V-2/94V-0
Цвет: натуральный

ULCF серия:

фиксаторы платы с двумя защелками



Материал: нейлон-66
Класс огнестойкости: 94V-2
Цвет: натуральный

Код товара	Марка	Размеры, мм		Упаковка, шт.
		А	В	
75333	ULCF-6	6,3	11,0	1000
75334	ULCF-8	8,0	12,7	
75335	ULCF-9	9,5	14,2	
75336	ULCF-12	12,7	17,4	
75337	ULCF-16	15,9	20,6	

WBH серия:

фиксаторы платы с двумя защелками



Материал: нейлон-66
Класс огнестойкости: 94V-2/94V-0
Цвет: натуральный

Код товара	Марка	Размер А, мм	Упаковка, шт.
16303	WBH-5	4,8	1000
16304	WBH-6	6,4	
16305	WBH-9	9,5	
41950	WBH-11	11,1	
19702	WBH-12	12,7	
41978	WBH-16	15,9	
41990	WBH-19	19,1	
41995	WBH-22	22,2	
16306	WBH-25	25,4	

Фурнитура для электронных устройств

Стойки, фиксаторы плат и распорки межплатные

BENTEX

Фиксаторы с двумя защелками

VCBS серия:

фиксаторы платы с двумя защелками



Материал: нейлон-66
Класс огнестойкости: 94V-2/94V-0
Цвет: натуральный

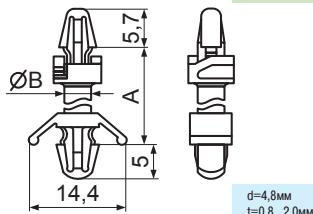

Код товара	Марка	Размеры, мм		Упаковка, шт.
		A	B	
65346	VCBS-9	9,8	-	1000
75390	VCBS-11	11,4	4,0	
75391	VCBS-14	14,4	4,0	
75392	VCBS-16	16,6	4,0	
65347	VCBS-17	17,7	4,0	
65348	VCBS-20	20,9	4,0	
75393	VCBS-24	24,1	4,5	
75394	VCBS-27	27,2	4,5	
75395	VCBS-30	30,4	4,5	
75396	VCBS-33	33,6	4,5	
75397	VCBS-39	39,9	4,5	

BS серия:

фиксаторы платы с защелкой

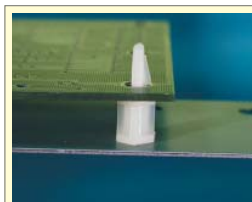

Материал: нейлон-66
Класс огнестойкости: 94V-2
Цвет: натуральный

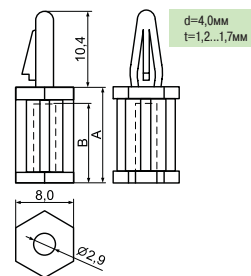

Код товара	Марка	Размеры, мм		Упаковка, шт.
		A	B	
13856	BS-6	6,4	4,8	1000
13857	BS-9	9,6	8,0	
13858	BS-12	12,7	11,0	
13859	BS-14	14,0	12,7	
65407	BS-15S	15,0	13,0	
13860	BS-15	15,9	13,0	
13861	BS-19	19,2	16,2	
13862	BS-22	22,4	19,4	
13863	BS-25	25,6	24,0	
13864	BS-28	28,0	25,9	

VCBSL серия:

фиксаторы платы с двумя защелками



Материал: нейлон-66
Класс огнестойкости: 94V-2/94V-0
Цвет: натуральный

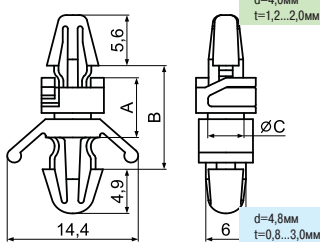

Код товара	Марка	Размеры, мм			Упаковка, шт.
		A	B	C	
75345	VCBSL-9	5,0	9,8	-	1000
75346	VCBSL-11	6,6	11,4	4,0	
75347	VCBSL-14	9,6	14,4	4,0	
75348	VCBSL-16	11,8	16,6	4,0	
75349	VCBSL-17	12,9	17,7	4,0	
75350	VCBSL-24	19,3	24,1	4,5	
75351	VCBSL-27	22,4	27,2	4,5	
75352	VCBSL-30	25,6	30,4	4,5	
75353	VCBSL-33	28,8	33,6	4,5	
75354	VCBSL-39	35,1	39,9	4,5	

BSCB-20:

фиксатор платы с защелкой



Материал: нейлон-66
Класс огнестойкости: 94V-2
Цвет: черный

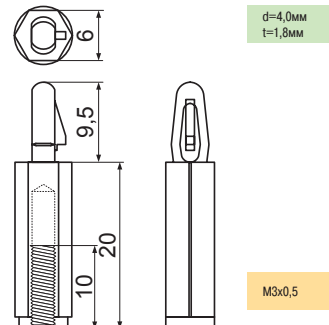

Код товара	Марка	Упаковка, шт.
65426	BSCB-20	1000

Фиксаторы с защелкой в плату

BSB-6:

фиксатор платы с защелкой



Материал: нейлон-66
Класс огнестойкости: 94V-2
Цвет: натуральный

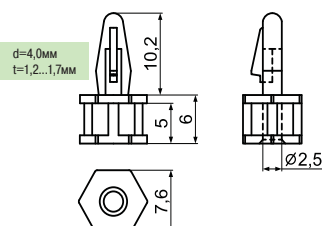

Код товара	Марка	Упаковка, шт.
36034	BSB-6	1000

BSCL-9.5:

фиксатор платы с защелкой



Материал: нейлон-66
Класс огнестойкости: 94V-2
Цвет: натуральный

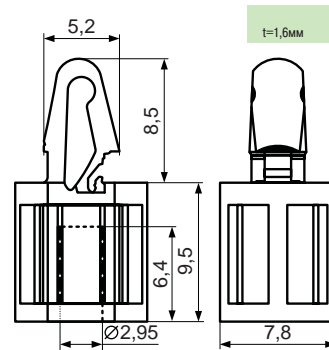

Код товара	Марка	Упаковка, шт.
65423	BSCL-9.5	1000

Фиксаторы с защелкой в плату

DCB серия:

фиксаторы платы с защелкой



Материал: нейлон-66
Класс огнестойкости: 94V-2
Цвет: натуральный

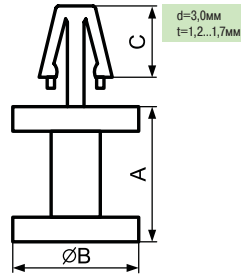

Код товара	Марка	Размеры, мм			Упаковка, шт.
		A	B	C	
19642	DCB-2	2,0	4,0	6,5	2000
19643	DCB-2.5	2,5	4,0	6,5	
41884	DCB-3	3,0	4,0	6,8	
13881	DCB-3.5	3,5	4,0	6,8	
13882	DCB-4	4,0	4,0	6,8	1000
13883	DCB-5	5,0	4,0	6,0	
56195	DCB-5.8	5,7	4,0	6,9	
13884	DCB-6	6,0	4,0	6,8	
13885	DCB-6.5	6,5	4,0	6,0	
13886	DCB-7	7,0	4,0	6,0	
13887	DCB-8	8,0	4,0	6,8	
13878	DCB-10	10,0	4,0	6,8	
13880	DCB-15	15,0	4,0	6,0	

DCB-2...DCB-4

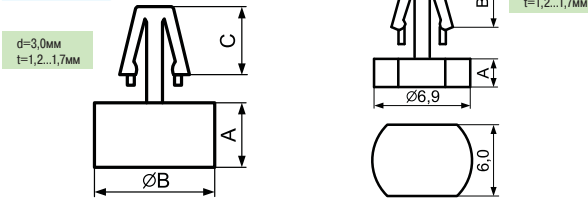

Код товара	Марка	Размеры, мм		Упаковка, шт.
		A	B	
41874	DCB-2D	2,0	3,5	2000
19644	DCB-3D	3,0	3,7	
19645	DCB-3.5D	3,5	4,0	

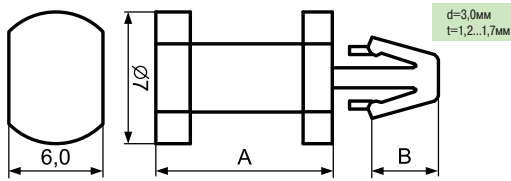

Код товара	Марка	Размеры, мм		Упаковка, шт.
		A	B	
41894	DCB-4D	4,0	2000	
47916	DCB-4.5D	4,5		
41906	DCB-5D	5,0		
41910	DCB-5.5D	5,5		
19646	DCB-7D	7,0		
56196	DCB-8D	8,0		
41933	DCB-9D	9,0		
19647	DCB-11D	11,0		
13879	DCB-12D	12,0		
41962	DCB-13D	13,0		

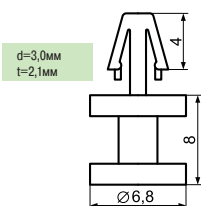

Код товара	Марка	Упаковка, шт.
41927	DCB-8(2)	1000

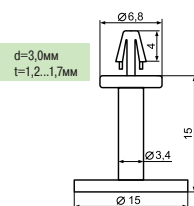

Код товара	Марка	Упаковка, шт.
65386	DCB-15L	1000

DCC серия:

фиксаторы платы с защелкой



Материал: нейлон-66
Класс огнестойкости: 94V-2
Цвет: натуральный

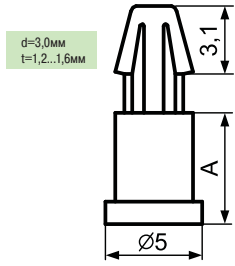

Код товара	Марка	Размер A, мм	Упаковка, шт.
19648	DCC-2	2,0	2000
19649	DCC-2.5	2,5	
65372	DCC-2.7	2,7	
19650	DCC-3	3,0	
65373	DCC-3.2	3,2	1000
19651	DCC-3.5	3,5	
19652	DCC-4	4,0	
19653	DCC-4.5	4,5	
19654	DCC-5	5,0	
19655	DCC-5.5	5,5	
19656	DCC-6	6,0	
65374	DCC-6.2	6,2	
19657	DCC-6.5	6,5	

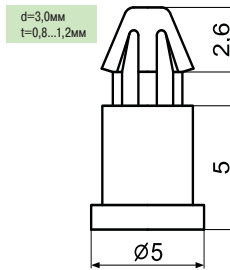

Код товара	Марка	Упаковка, шт.
75368	DCC-5S	1000

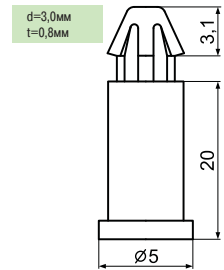

Код товара	Марка	Упаковка, шт.
75369	DCC-20S	1000

МА серия:

фиксаторы платы с защелкой [Начало]

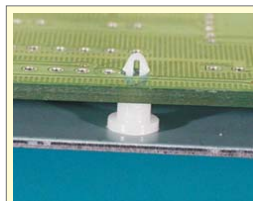

Материал: нейлон-66
Класс огнестойкости: 94V-2
Цвет: натуральный

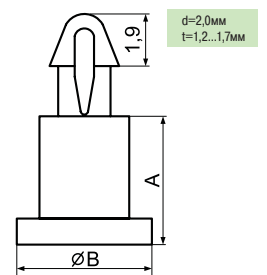

Код товара	Марка	Размеры, мм		Упаковка, шт.
		A	B	
56192	MA-1.8	1,8	4,2	2000
19631	MA-2	2,0	4,1	
47899	MA-2L	2,0	4,8	
19632	MA-2.5	2,5	4,1	
41878	MA-2.5L	2,5	4,8	
15451	MA-3	3,0	4,8	
41893	MA-3.5	3,5	4,2	
15452	MA-4	4,0	4,8	
47898	MA-4.5	4,5	4,2	
15453	MA-5	5,0	4,8	
65366	MA-5.6	5,6	4,2	
15454	MA-6	6,0	5,0	
15455	MA-6.5	6,5	5,0	
41929	MA-8	8,0	5,0	
41934	MA-9	9,0	5,0	

Фурнитура для электронных устройств

Стойки, фиксаторы плат и распорки межплатные



Фиксаторы с защелкой в плату

МА серия:

фиксаторы платы с защелкой [Продолжение]

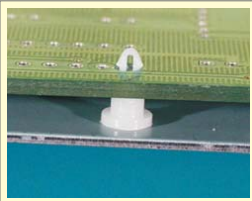

Материал: нейлон-66
Класс огнестойкости: 94V-2
Цвет: натуральный

Код товара	Марка	Упаковка, шт.
41887	MA-2.5S	2000

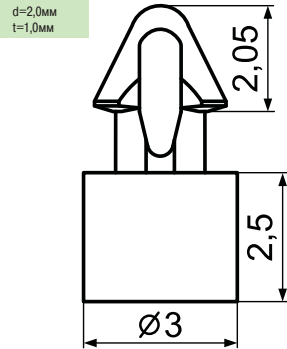

LIJ-4:

фиксатор платы с защелкой



Материал: нейлон-66
Класс огнестойкости: 94V-2/94V-0
Цвет: натуральный

Код товара	Марка	Упаковка, шт.
65403	LIJ-4	2000

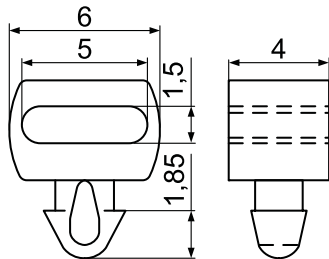

DCE-4:

фиксатор платы с защелкой



Материал: нейлон-66
Класс огнестойкости: 94V-2
Цвет: натуральный

Код товара	Марка	Упаковка, шт.
75233	DCE-4	1000

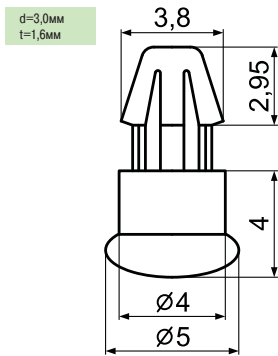

MCH серия:

фиксаторы платы с защелкой

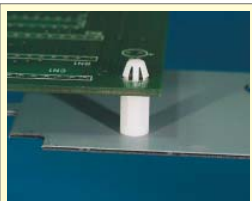

Материал: нейлон-66
Класс огнестойкости: 94V-2
Цвет: натуральный

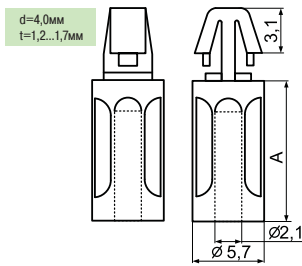

Код товара	Марка	Размер А, мм	Упаковка, шт.
13543	MCH-6	6,35	1000
13544	MCH-10	9,7	
13545	MCH-12	12,7	

MAE серия:

фиксаторы платы с защелкой



Материал: нейлон-66
Класс огнестойкости: 94V-2
Цвет: натуральный

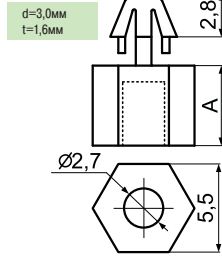

Код товара	Марка	Размер А, мм	Упаковка, шт.
15470	MAE-5	5,0	2000
15471	MAE-6	6,0	
15472	MAE-7	7,0	
15473	MAE-8	8,0	
15474	MAE-9	9,0	
15475	MAE-10	10,0	
41947	MAE-11	11,0	
41955	MAE-12	12,0	
41963	MAE-13	13,0	
41969	MAE-14	14,0	
41973	MAE-15	15,0	1000
47911	MAE-16	16,0	
41984	MAE-17	17,0	
47912	MAE-18	18,0	
47913	MAE-19	19,0	
47914	MAE-20	20,0	
65375	MAE-22	22,0	
65376	MAE-26	26,0	

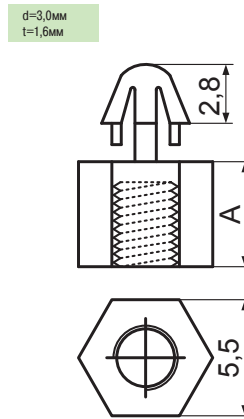

M3x0,5

Код товара	Марка	Размер А, мм	Упаковка, шт.
15470	MAE-5	5,0	2000
15471	MAE-6	6,0	
15472	MAE-7	7,0	
15473	MAE-8	8,0	
15474	MAE-9	9,0	
15475	MAE-10	10,0	
41947	MAE-11	11,0	
41955	MAE-12	12,0	
41963	MAE-13	13,0	
41969	MAE-14	14,0	
41973	MAE-15	15,0	1000
47911	MAE-16	16,0	
41984	MAE-17	17,0	
47912	MAE-18	18,0	
47913	MAE-19	19,0	
47914	MAE-20	20,0	
65375	MAE-22	22,0	
65376	MAE-26	26,0	

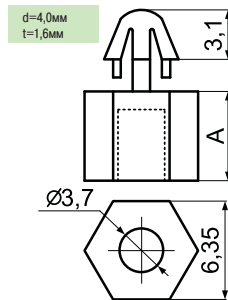

M4x0,5

Код товара	Марка	Размер А, мм	Упаковка, шт.
56205	MAE4-5	5,0	2000
56206	MAE4-6	6,0	
56207	MAE4-7	7,0	
56208	MAE4-8	8,0	
56230	MAE4-9	9,0	
56210	MAE4-10	10,0	
56211	MAE4-11	11,0	
56212	MAE4-12.7	12,7	
56213	MAE4-14	14,0	
56214	MAE4-15.9	15,9	
56215	MAE4-20	20,0	

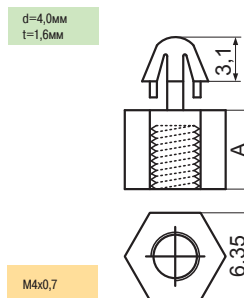

M4x0,7

Код товара	Марка	Размер А, мм	Упаковка, шт.
56216	MAE4-5T	5,0	2000
56217	MAE4-6T	6,0	
56218	MAE4-7T	7,0	
56219	MAE4-8T	8,0	
56209	MAE4-9T	9,0	
56220	MAE4-10T	10,0	
56221	MAE4-11T	11,0	
56222	MAE4-12.7T	12,7	
56223	MAE4-14T	14,0	
56224	MAE4-15.9T	15,9	
56225	MAE4-20T	20,0	

Фиксаторы с защелкой в плату

МАЕ4D-6:

фиксатор платы с защелкой



Материал: нейлон-66
Класс огнестойкости: 94V-2
Цвет: натуральный

Код товара	Марка	Упаковка, шт.
75233	DCE-4	1000

d=4,0мм
t=1,2мм

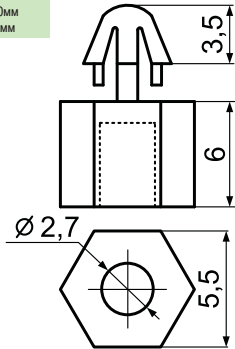

МАЕ4D-6T:

фиксатор платы с защелкой

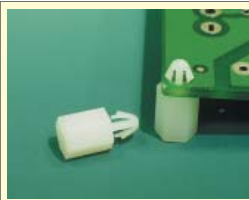

Материал: нейлон-66
Класс огнестойкости: 94V-2
Цвет: натуральный

Код товара	Марка	Упаковка, шт.
65384	МАЕ4D-6T	1000

d=4,0мм
t=1,2мм

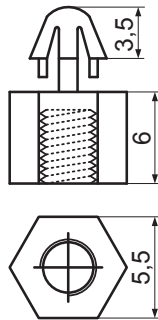

M3x0,5

МАЕ43 серия:

фиксаторы платы с защелкой



Материал: нейлон-66
Класс огнестойкости: 94V-2
Цвет: натуральный

d=4,0мм
t=1,6мм

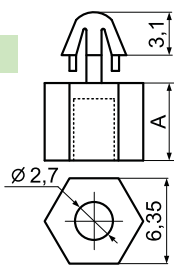

Код товара	Марка	Размер А, мм	Упаковка, шт.
56226	МАЕ43-5	5,0	2000
56227	МАЕ43-6	6,0	
56228	МАЕ43-7	7,0	
56229	МАЕ43-8	8,0	
56231	МАЕ43-9	9,0	
56232	МАЕ43-10	10,0	
56233	МАЕ43-11	11,0	
56234	МАЕ43-12.7	12,7	
56235	МАЕ43-15.9	15,9	
56236	МАЕ43-20	20,0	

d=4,0мм
t=1,6мм

M3x0,5

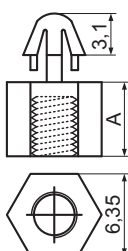

Код товара	Марка	Размер А, мм	Упаковка, шт.
56237	МАЕ43-5T	5,0	2000
56238	МАЕ43-6T	6,0	
56239	МАЕ43-7T	7,0	
56240	МАЕ43-8T	8,0	
56241	МАЕ43-9T	9,0	
56242	МАЕ43-10T	10,0	
56243	МАЕ43-11T	11,0	
56244	МАЕ43-12.7T	12,7	
56245	МАЕ43-15.9T	15,9	
56246	МАЕ43-20T	20,0	

МАЛ серия:

фиксаторы платы с защелкой



Материал: нейлон-66
Класс огнестойкости: 94V-2/94V-0
Цвет: натуральный

Код товара	Марка	Упаковка, шт.
65370	MAL-8	1000



Материал: нейлон-66
Класс огнестойкости: 94V-2/94V-0
Цвет: натуральный

Код товара	Марка	Упаковка, шт.
65371	MAL-34	500

d=2,0мм
t=1,6мм

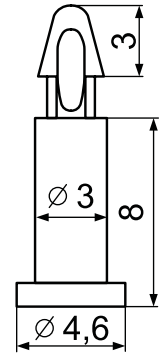

d=3,0мм
t=1,6мм

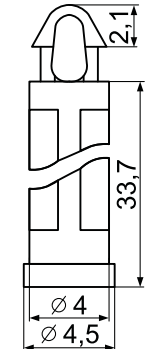

МАМ серия:

фиксаторы платы с защелкой



Материал: нейлон-66
Класс огнестойкости: 94V-2/94V-0
Цвет: натуральный

d=2,5мм
t=1,6...1,8мм

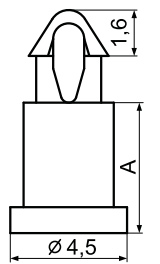

Код товара	Марка	Размер А, мм	Упаковка, шт.
19630	MAM-1.5	1,5	2000
10276	MAM-2.5	2,5	
41883	MAM-2.7	2,7	
10277	MAM-3	3,0	
41890	MAM-3.2	3,2	
10278	MAM-3.5	3,5	
10279	MAM-4	4,0	
10280	MAM-4.5	4,5	
10281	MAM-5	5,0	
10282	MAM-6	6,0	



Материал: нейлон-66
Класс огнестойкости: 94V-2/94V-0
Цвет: натуральный

d=2,5мм
t=1,6мм

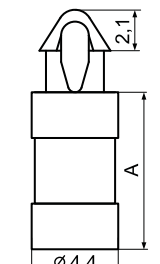

Код товара	Марка	Размер А, мм	Упаковка, шт.
41923	MAM-7	7,0	2000
41931	MAM-8	8,0	
41935	MAM-9	9,0	
41949	MAM-11	11,1	
41959	MAM-12.7	12,7	

Фурнитура для электронных устройств

Стойки, фиксаторы плат и распорки межплатные



Фиксаторы с защелкой в плату

MAMS серия:

фиксаторы платы с защелкой



Материал: нейлон-66
Класс огнестойкости: 94V-2/94V-0
Цвет: натуральный

d=2,5мм
t=1,0мм

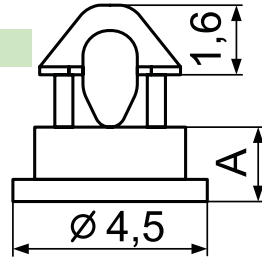

Код товара	Марка	Размер А, мм	Упаковка, шт.
65368	MAMS-1.7	1,7	2000
75408	MAMS-5	5,0	



Материал: нейлон-66
Класс огнестойкости: 94V-2/94V-0
Цвет: натуральный

d=2,5мм
t=1,6...1,8мм

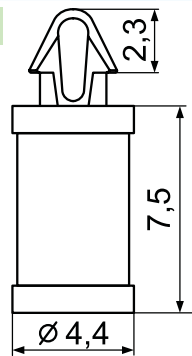

Код товара	Марка	Упаковка, шт.
65369	MAMS-7.5	1000

MASL-5.4:

фиксатор платы с защелкой



Материал: нейлон-66
Класс огнестойкости: 94V-2/94V-0
Цвет: натуральный

d=2,0мм
t=2,4мм

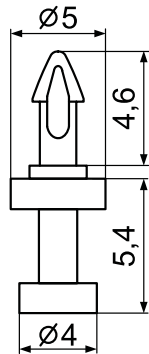

Код товара	Марка	Упаковка, шт.
65367	MASL-5.4	1000

MASS серия:

фиксаторы платы с защелкой



Материал: нейлон-66
Класс огнестойкости: 94V-2/94V-0
Цвет: натуральный

d=1,5мм
t=1,6мм

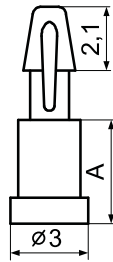

Код товара	Марка	Размер А, мм	Упаковка, шт.
19622	MASS-2	2,0	2000
19623	MASS-2.5	2,5	
19624	MASS-3	3,0	
19625	MASS-3.5	3,5	
19626	MASS-4	4,0	
19627	MASS-5	5,0	
19628	MASS-6	6,0	
19629	MASS-6.5	6,5	

MAST серия:

фиксаторы платы с защелкой



Материал: нейлон-66
Класс огнестойкости: 94V-2/94V-0
Цвет: натуральный

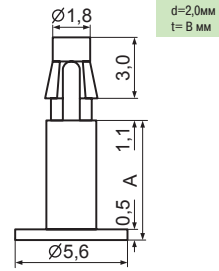

Код товара	Марка	Размеры, мм		Упаковка, шт.
		А	В	
47900	MAST-6	6,0	1,0	1000
75376	MAST-18	18,0	1,6	

MBS серия:

фиксаторы платы с защелкой

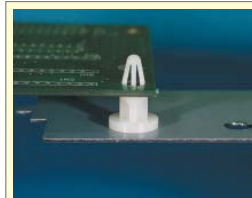

Материал: нейлон-66
Класс огнестойкости: 94V-2
Цвет: натуральный

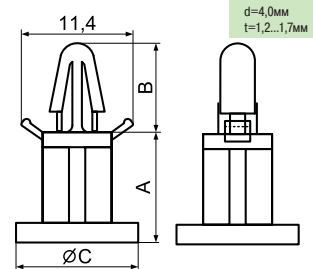

Код товара	Марка	Размеры, мм			Упаковка, шт.
		А	В	С	
15498	MBS-6	6,4	9,5	11,8	1000
15499	MBS-8	8,0	9,5	11,8	
56198	MBS-8.9	8,9	9,0	11,9	
65392	MBS-8.9S	8,9	9,0	8,0	
65393	MBS-9.5L	9,5	9,0	20,0	
15500	MBS-10	10,0	9,0	12,0	
15501	MBS-10(B)	10,0	9,0	12,0	
15502	MBS-10(W)	10,0	9,0	12,0	
15503	MBS-11	11,0	9,0	12,0	
65394	MBS-14	14,0	9,0	12,0	

MC серия:

фиксаторы платы с защелкой [Начало]

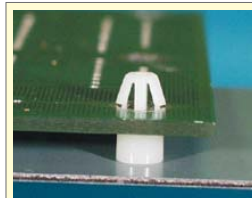

Материал: нейлон-66
Класс огнестойкости: 94V-2
Цвет: натуральный

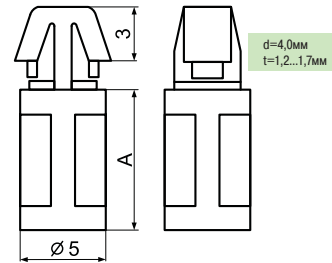

MC-3...MC-5

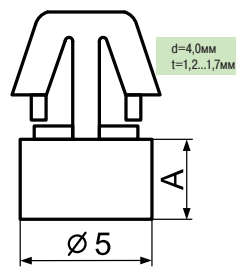

Код товара	Марка	Размер А, мм	Упаковка, шт.
15511	MC-3	3,0	2000
75311	MC-3.2	3,2	
75312	MC-3.5	3,5	
15512	MC-4	4,0	
15513	MC-5	5,0	
15514	MC-6	6,3	
15515	MC-7	7,0	
15516	MC-8	8,0	
15517	MC-10	10,0	
75313	MC-11.5	11,5	
15518	MC-12	12,7	1000
75314	MC-16.4	16,4	2000

Фиксаторы с защелкой в плату

МС серия:

фиксаторы платы с защелкой [Продолжение]

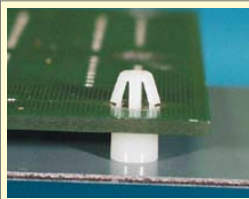

Материал: нейлон-66
Класс огнестойкости: 94V-2
Цвет: натуральный

Код товара	Марка	Упаковка, шт.
19661	МС-2	2000
19662	МС-2-1.2	2000

МС-2

d=4,0мм
t=1,2...1,7мм

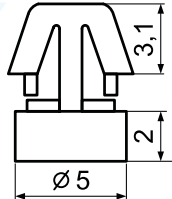

МС-2-1.2

d=4,0мм
t=0,8...1,0мм

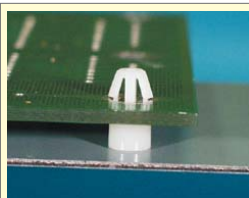
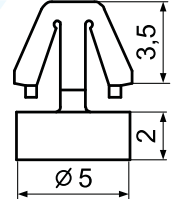

Материал: нейлон-66
Класс огнестойкости: 94V-2/94V-0
Цвет: натуральный

d=4,0мм
t=1,2...1,7мм

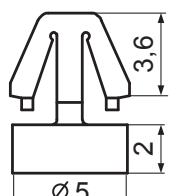

Код товара	Марка	Упаковка, шт.
56197	МС-2.5	1000

МСBS-18:

фиксатор платы с защелкой



Материал: нейлон-66
Класс огнестойкости: 94V-2
Цвет: натуральный

Код товара	Марка	Упаковка, шт.
75315	МСBS-18	1000

d=4,0мм
t=1,2...1,7мм

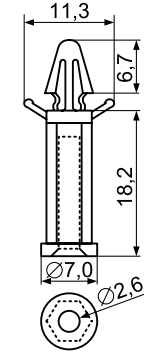

МСI-4.7:

фиксатор платы с защелкой



Материал: нейлон-66
Класс огнестойкости: 94V-2/94V-0
Цвет: натуральный

Код товара	Марка	Упаковка, шт.
65382	МСI-4.7	1000

d=4,0мм
t=1,6мм

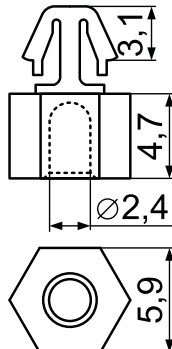

MCL-1:

фиксатор платы с защелкой



Материал: нейлон-66
Класс огнестойкости: 94V-2
Цвет: натуральный

Код товара	Марка	Упаковка, шт.
75316	MCL-1	2000

d=4,8мм
t=1,6мм

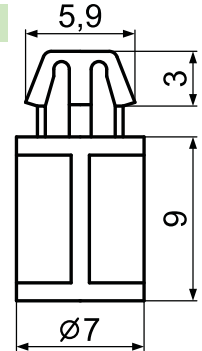

MCM серия:

фиксаторы платы с защелкой



Материал: нейлон-66
Класс огнестойкости: 94V-2
Цвет: натуральный

d=3,5мм
t=0,8...1,6мм

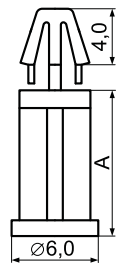

Код товара	Марка	Размер А, мм	Упаковка, шт.
56194	MCM-8	8,0	1000
41972	MCM-14.5	14,5	1000

MCN-10:

фиксатор платы с защелкой



Материал: нейлон-66
Класс огнестойкости: 94V-2
Цвет: натуральный

Код товара	Марка	Упаковка, шт.
75317	MCN-10	1000

d=4,8мм
t=1,6мм

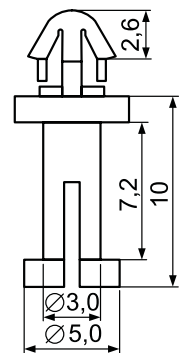

MS серия:

фиксаторы платы с защелкой



Материал: нейлон-66
Класс огнестойкости: 94V-2
Цвет: натуральный

d=2,0мм
t=1,2...1,7мм

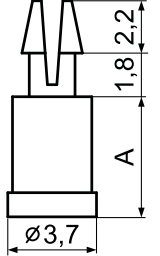

Код товара	Марка	Размер А, мм	Упаковка, шт.
15688	MS-4	4,0	2000
15689	MS-5	5,0	2000

Фурнитура для электронных устройств

Стойки, фиксаторы плат и распорки межплатные



Фиксаторы с защелкой в плату

MCSH-7.2:

фиксатор платы с защелкой



Материал: нейлон-66
Класс огнестойкости: 94V-2/94V-0
Цвет: натуральный

Код товара	Марка	Упаковка, шт.
75318	MCSH-7.2	1000

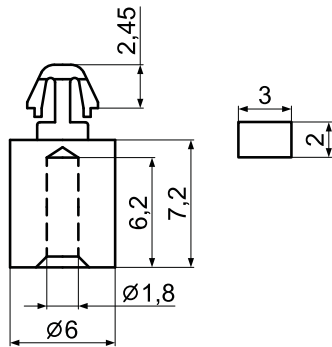

1

PCLS-25:

фиксатор платы с защелкой



Материал: нейлон-66
Класс огнестойкости: 94V-2/94V-0
Цвет: натуральный

Код товара	Марка	Упаковка, шт.
65365	PCLS-25	1000

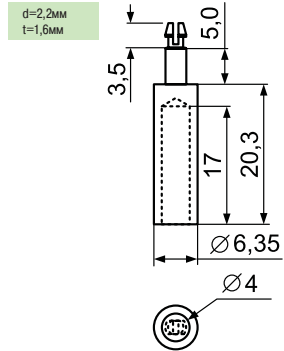

MSM-2.5:

фиксатор платы с защелкой



Материал: нейлон-66
Класс огнестойкости: 94V-0
Цвет: натуральный

Код товара	Марка	Упаковка, шт.
41879	MSM-2.5	1000

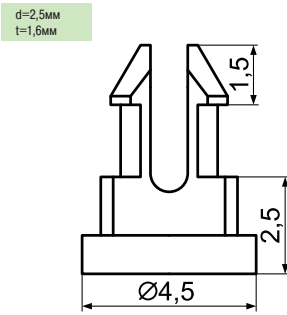

PDC серия:

фиксаторы платы с защелкой

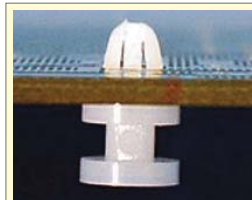

Материал: нейлон-66
Класс огнестойкости: 94V-2
Цвет: натуральный

PDC-3...PDC-4

d=3,5мм
t=1,2...1,7мм

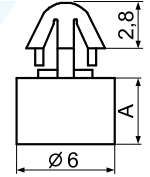

PDC-xxD

d=3,5мм
t=1,2...1,7мм

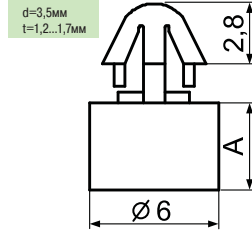
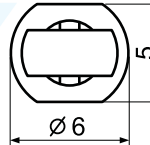

Код товара	Марка	Размер А, мм	Упаковка, шт.
16006	PDC-3	3,0	
19636	PDC 3.5	3,5	
16007	PDC-4	4,0	
19637	PDC-4.5D	4,5	
16008	PDC-5	5,0	
19638	PDC-5.5D	5,5	
19639	PDC-6D	6,0	2000
19640	PDC-6.5D	6,5	
19641	PDC-7D	7,0	
75377	PDC-9	9,0	
65387	PDC-10	10,0	
47917	PDC-13.5D	13,5	
47918	PDC-26D	26,0	

MSPS серия:

фиксаторы платы с защелкой



Материал: нейлон-66
Класс огнестойкости: 94V-2
Цвет: натуральный

Код товара	Марка	Размер А, мм	Упаковка, шт.
15701	MSPS-3	3,2	2000
15702	MSPS-5	4,8	1000
75322	MSPS-6	6,4	

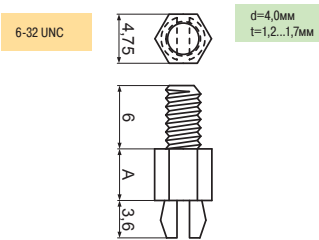

SS серия

фиксаторы с защелкой в плату под винт М3



Материал: нейлон-66
Класс огнестойкости: 94V-2
Цвет: натуральный

d=4,8 мм
t=1,2...1,7мм

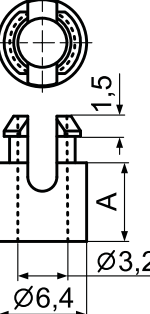

Код товара	Марка	Размер А, мм	Упаковка, шт.
10372	SS-3	3,2	
10373	SS-3.5	3,5	
10374	SS-4	4,0	
41901	SS-4.5	4,5	
10375	SS-5	4,8	
10376	SS-6	6,4	
75330	SS-7	7,0	
66011	SS-7.4	7,4	
10377	SS-8	7,9	1000
10378	SS-10	9,5	
71946	SS-10A	9,5	
10379	SS-11	11,1	
10380	SS-12A	12,0	
19694	SS-12	12,7	
10381	SS-14	14,2	
19695	SS-15	15,0	
10382	SS-16	15,9	
10383	SS-19	19,1	
10384	SS-22	22,2	
10385	SS-25	25,4	500



Материал: нейлон-66
Класс огнестойкости: 94V-2/94V-0
Цвет: серый

Код товара	Марка	Упаковка, шт.
65385	MSPS-13	1000

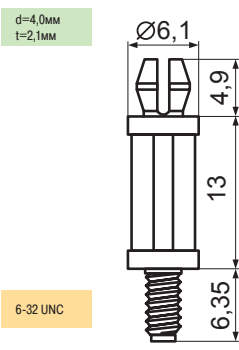

Фиксаторы с защелкой в плату

SCB серия:

фиксаторы платы с защелкой



Материал: нейлон-66
Класс огнестойкости: 94V-2
Цвет: натуральный

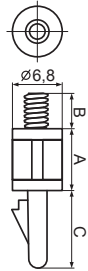

d=4,0мм
t=1,2...1,7мм

Код товара	Марка	Размеры, мм				Упаковка, шт.
		A	B	C	D	
16098	SCB-6	6,3				1000
16102	SCB-10	9,5				
16105	SCB-12	12,7	4,8	10,0	6-32 UNC	
16106	SCB-15	15,9				
41976	SCB-15A	15,9				
41996	SCB4-23.8	23,8	6,35	9,0	M4x0,7	

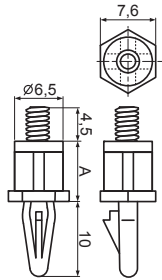

d=4,0мм
t=1,2...1,7мм

Код товара	Марка	Размеры, мм		Упаковка, шт.
		A	B	
16101	SCB-8.5S	8,5		1000
16104	SCB-10.0	10,0	6-32 UNC	

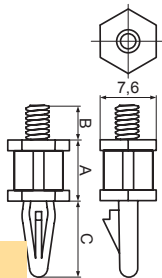

d=4,0мм
t=1,2...1,7мм

Код товара	Марка	Размеры, мм				Упаковка, шт.
		A	B	C	D	
56200	SCB-6SM3	6,3	4,8	10,0	M3x0,5	1000
16099	SCB-6S	6,3	4,8	10,0		
16100	SCB-8S	8,0	4,5	10,0	6-32 UNC	
16103	SCB-10S	10,0	4,5	10,0		
16107	SCB4-6	6,3	4,8	10,7		
41915	SCB4-6A	6,3	6,4	10,7	M4x0,7	

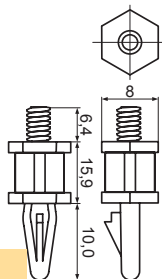

d=4,0мм
t=1,2...1,7мм

Код товара	Марка	Упаковка, шт.
19665	SCB4-16	1000

SCBA серия:

фиксаторы платы с защелкой



Материал: нейлон-66
Класс огнестойкости: 94V-2
Цвет: натуральный

d=3,0мм
t=1,6мм

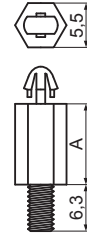

M3x0,5

Код товара	Марка	Размер А, мм	Упаковка, шт.
73305	SCBA-3	3,0	1000
73306	SCBA-4	4,0	
73307	SCBA-5	5,0	
73308	SCBA-6	6,0	
73309	SCBA-7	7,0	
73310	SCBA-8	8,0	
73311	SCBA-9	9,0	
73312	SCBA-10	10,0	
73313	SCBA-11	11,0	
73314	SCBA-12	12,0	
73315	SCBA-13	13,0	
73316	SCBA-14	14,0	
73317	SCBA-15	15,0	
73318	SCBA-16	16,0	

SS1 серия:

фиксаторы платы с защелкой в плату и под винт M2



Материал: нейлон-66
Класс огнестойкости: 94V-2
Цвет: натуральный

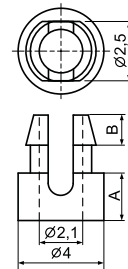

d=3,0мм
t=C мм

Код товара	Марка	Размеры, мм			Упаковка, шт.
		A	B	C	
19666	SS1-2	2,0	1,2	0,8-1,0	2000
19684	SS1-2S	2,0	0,5		
19675	SS1-2L	2,0	1,0	1,6	
19667	SS1-2.5	2,5	1,2		
19685	SS1-2.5S	2,5	0,5	0,8-1,0	
19676	SS1-2.5L	2,5	1,0	1,6	
19668	SS1-3	3,0	1,2	0,8-1,0	
19686	SS1-3S	3,0	0,5		
19677	SS1-3L	3,0	1,0	1,6	
19669	SS1-3.5	3,5	1,2		
19687	SS1-3.5S	3,5	0,5	0,8-1,0	
19678	SS1-3.5L	3,5	1,0	1,6	
19670	SS1-4	4,0	1,2		
19688	SS1-4S	4,0	0,5	0,8-1,0	
19679	SS1-4L	4,0	1,0	1,6	
19671	SS1-4.5	4,5	1,2		
19689	SS1-4.5S	4,5	0,5	0,8-1,0	
19680	SS1-4.5L	4,5	1,0	1,6	
19672	SS1-5	5,0	1,2		
19690	SS1-5S	5,0	0,5	0,8-1,0	
19681	SS1-5L	5,0	1,0	1,6	
19673	SS1-5.5	5,5	1,2		
19691	SS1-5.5S	5,5	0,5	0,8-1,0	
19682	SS1-5.5L	5,5	1,0	1,6	
19674	SS1-6	6,0	1,2		
19692	SS1-6S	6,0	0,5	0,8-1,0	
19683	SS1-6L	6,0	1,0	1,6	
71947	SS1-8L	8,0	1,0	1,6	

Фурнитура для электронных устройств

Стойки, фиксаторы плат и распорки межплатные



Фиксаторы с защелкой в плату

SS2 серия:

фиксаторы платы с защелкой в плату и под винт M2,6



Материал: нейлон-66
Класс огнестойкости: 94V-2
Цвет: натуральный

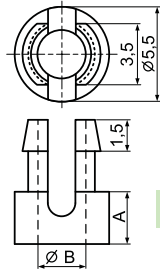

d=4,0мм
t= C мм

Код товара	Марка	Размеры, мм			Упаковка, шт.
		A	B	C	
10367	SS2-2.5	2,5	2,8	1,6-1,8	2000
41882	SS2-2.5S	2,5	2,7	1,6	
71943	SS2-2.5U	2,5	2,1	1,6-1,8	
10368	SS2-3	3,0	2,8	1,6-1,8	
41889	SS2-3S	3,0	2,7	1,6	
10369	SS2-4	4,0	2,8	1,6-1,8	
41898	SS2-4S	4,0	2,7	1,6	
10370	SS2-5	5,0	2,8	1,6-1,8	
41909	SS2-5S	5,0	2,7	1,6	
19693	SS2-5.4	5,4	2,8	1,6-1,8	
10371	SS2-6	6,0	2,8	1,6-1,8	
41914	SS2-6S	6,0	2,7	1,6	
71944	SS2-8	8,0	2,8	1,6-1,8	
71945	SS2-9.5	9,5	2,8	1,6-1,8	

SS4 серия:

фиксаторы платы с защелкой в плату и под винт M4



Материал: нейлон-66
Класс огнестойкости: 94V-2
Цвет: натуральный

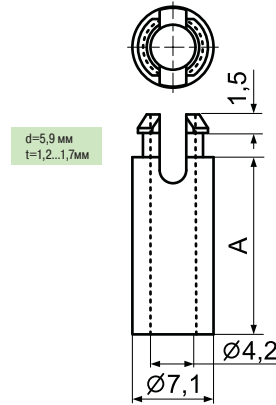

d=5,9мм
t=1,2...1,7мм

Код товара	Марка	Размер A, мм	Упаковка, шт.	
18799	SS4-3	3,0	1000	
52145	SS4-4	4,0		
48633	SS4-4.6	4,6		
52146	SS4-5	5,0		
10386	SS4-6	6,4		
10387	SS4-8	7,9		
10388	SS4-9	9,5		
10389	SS4-11	11,1		
75331	SS4-12S	12,0		
10390	SS4-12	12,7		
10391	SS4-16	15,9		
19696	SS4-17	17,0		
10392	SS4-19	19,1		
10393	SS4-22	22,2		
10394	SS4-25	25,4		500
52147	SS4-30	30,0		

SS3-7(1.3):

фиксатор платы с защелкой в плату и под винт M2



Материал: нейлон-66
Класс огнестойкости: 94V-2
Цвет: натуральный

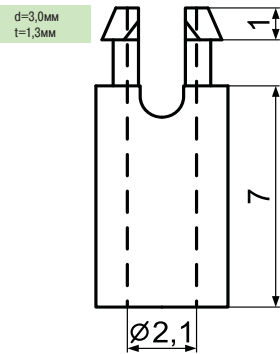

d=3,0мм
t=1,3мм

Код товара	Марка	Упаковка, шт.
75329	SS3-7(1.3)	1000

SSU4-6.3:

фиксатор платы с защелкой



Материал: нейлон-66
Класс огнестойкости: 94V-2
Цвет: натуральный

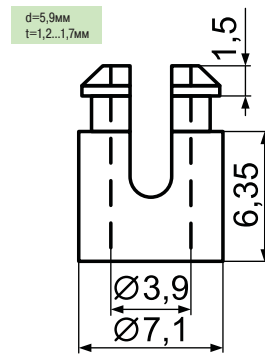

d=5,9мм
t=1,2...1,7мм

Код товара	Марка	Упаковка, шт.
52148	SSU4-6.3	1000

SS3.5 серия:

фиксаторы платы с защелкой в плату и под винт M3



Материал: нейлон-66
Класс огнестойкости: 94V-2
Цвет: натуральный

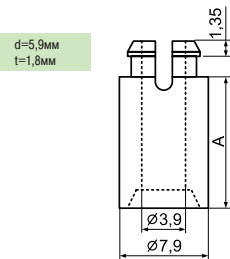

d=5,9мм
t=1,8мм

Код товара	Марка	Размер A, мм	Упаковка, шт.
41916	SS3.5-6.3	6,3	1000
41938	SS3.5-9.5	9,5	
41960	SS3.5-12.7	12,7	
41977	SS3.5-15	15,9	

SSUL-8:

фиксатор платы с защелкой



Материал: нейлон-66
Класс огнестойкости: 94V-2
Цвет: натуральный

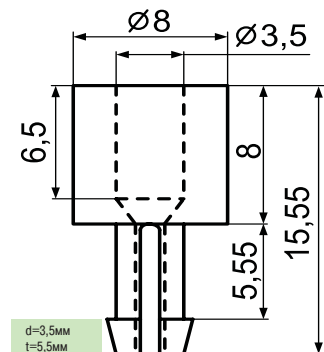

d=3,5мм
t=5,5мм

Код товара	Марка	Упаковка, шт.
48635	SSUL-8	1000

Фиксаторы с защелкой в плату

ТСВА-10.5:

фиксатор платы с защелкой



Материал: нейлон-66
Класс огнестойкости: 94V-2/94V-0
Цвет: натуральный

Код товара	Марка	Упаковка, шт.
75332	ТСВА-10.5	500

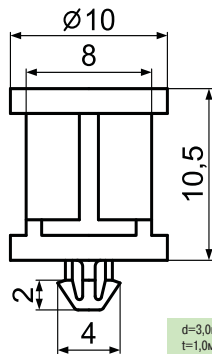

d=3,0мм
t=1,0мм

TCBS серия:

фиксаторы с защелкой в плату и под саморез



Материал: нейлон-66
Класс огнестойкости: 94V-2
Цвет: натуральный

Код товара	Марка	Упаковка, шт.
19659	TCBS-18	1000

d=4,0мм
t=1,2...1,7мм

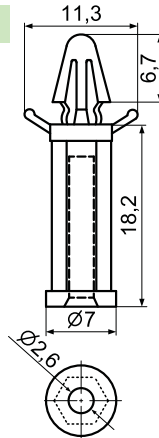

d=4,0мм
t=1,2...1,7мм

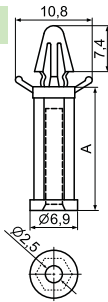

Код товара	Марка	Размер А, мм	Упаковка, шт.
16157	TCBS-5	5,0	1000
16158	TCBS-6	6,35	
16159	TCBS-7	7,0	
16160	TCBS-10	10,0	
16161	TCBS-15	15,0	
16162	TCBS-20	20,0	
56199	TCBS-24.5	24,5	
16163	TCBS-25	25,0	
65395	TCBS-26	26,0	
16164	TCBS-30	30,0	
16165	TCBS-35	35,0	

TCBS-38.5:

фиксаторы с защелкой в плату и под саморез



Материал: нейлон-66
Класс огнестойкости: 94V-2
Цвет: натуральный

Код товара	Марка	Упаковка, шт.
65396	TCBS-38.5	1000

d=4,0мм
t=1,2...1,7мм

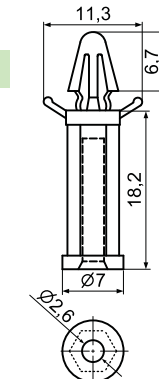

ТСВТ серия:

фиксаторы платы с защелкой



Материал: нейлон-66
Класс огнестойкости: 94V-2
Цвет: натуральный

Код товара	Марка	Упаковка, шт.
65397	ТСВТ-19	1000

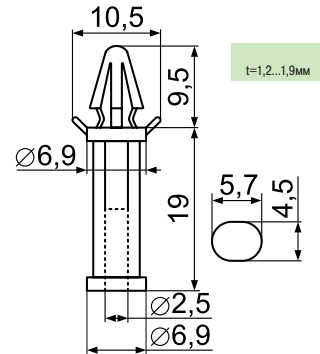

t=1,2...1,9мм

d=4,0мм
t=1,2...1,7мм

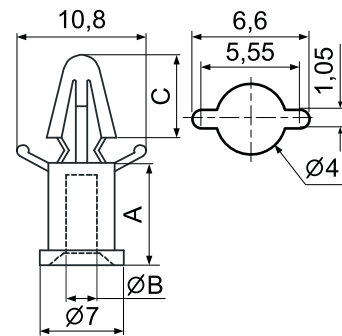

Код товара	Марка	Размеры, мм			Упаковка, шт.
		A	B	C	
65398	ТСВТ-7	7,0	2,4	6,9	1000
65399	ТСВТ-7.7	7,7	2,6	5,9	
19660	ТСВТ-8.5	8,5	2,6	6,9	

d=4,0мм
t=1,2...1,7мм

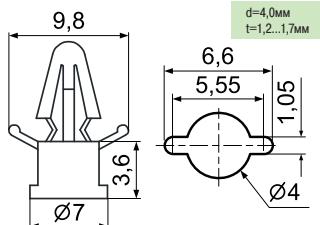

Код товара	Марка	Упаковка, шт.
42026	ТСВТ-3.6	1000

ULCC серия:

фиксаторы с защелкой в плату и под винт М3



Материал: нейлон-66
Класс огнестойкости: 94V-2
Цвет: натуральный

Код товара	Марка	Размеры, мм						Упаковка, шт.
		A	B	C	D	E	F	
41917	ULCC-6	6,3	1,73	14,8	2,7	1,3	5,25	500
19701	ULCC-8	8,0	1,7	16,5	2,85	1,4		
41945	ULCC-10	10,0	2,24	19				
41957	ULCC-12	12,0	1,75	19,8	3,8	1,3	5,5	
41989	ULCC-19	18,55	1,9	27,05				

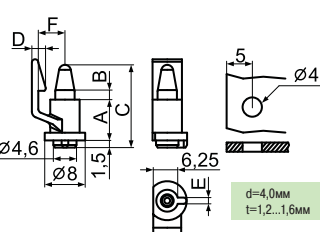

d=4,0мм
t=1,2...1,6мм

Фиксаторы с защелкой в плату

ULCI-11:

фиксатор платы с защелкой



Материал: нейлон-66
Класс огнестойкости: 94V-2/94V-0
Цвет: черный

Код товара	Марка	Упаковка, шт.
71972	ULCI-11	1000

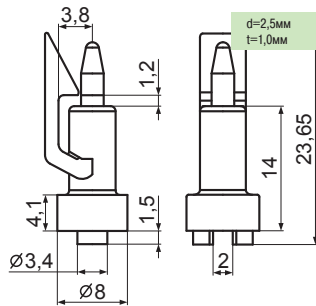

ULCIJ-4:

фиксатор платы с защелкой



Материал: нейлон-66
Класс огнестойкости: 94V-2
Цвет: натуральный

Код товара	Марка	Упаковка, шт.
75343	ULCIJ-4	1000

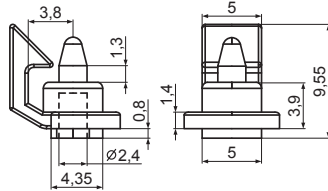

Фиксаторы с защелкой в шасси

CUS-5:

фиксатор с защелкой в шасси

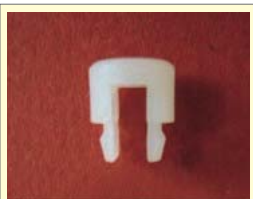

Материал: нейлон-66
Класс огнестойкости: 94V-2
Цвет: натуральный

Код товара	Марка	Упаковка, шт.
42027	CUS-5	2000

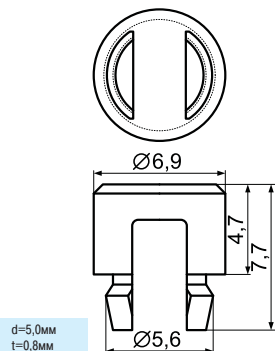

LASB-3.7:

фиксатор с защелкой в шасси



Материал: нейлон-66
Класс огнестойкости: 94V-2/94V-0
Цвет: натуральный

Код товара	Марка	Упаковка, шт.
75267	LASB-3.7	2000

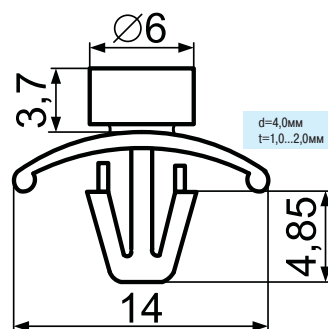

LAS серия:

фиксаторы с защелкой в шасси



Материал: нейлон-66
Класс огнестойкости: 94V-2
Цвет: натуральный

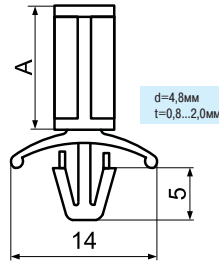

Код товара	Марка	Размер А, мм	Упаковка, шт.
14859	LAS-3	3,5	1000
14860	LAS-5	4,8	
14861	LAS-6	6,0	
14862	LAS-6A	6,4	
14863	LAS-8	7,9	
14864	LAS-9	9,5	
14865	LAS-11	11,1	
14866	LAS-12	12,7	
14867	LAS-16	15,9	
14868	LAS-19	19,1	
14869	LAS-22	22,2	
47894	LAS-24	24,0	
14870	LAS-25	25,4	
65310	LAS-27.5	27,5	
14871	LAS-28	28,6	
41999	LAS-31.1	31,1	
14872	LAS-31.7	31,7	
14873	LA S-35	34,9	
			500

LASY серия:

фиксаторы с защелкой в шасси



Материал: нейлон-66
Класс огнестойкости: 94V-2
Цвет: натуральный

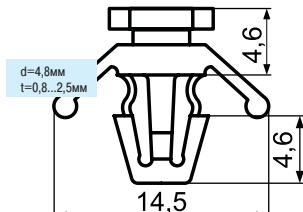

Код товара	Марка	Упаковка, шт.
65362	LASY-4.6	1000



Материал: нейлон-66
Класс огнестойкости: 94V-2
Цвет: натуральный

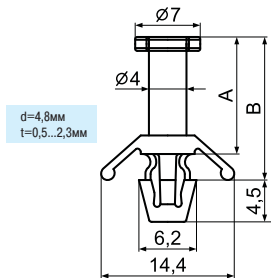

Код товара	Марка	Размеры, мм		Упаковка, шт.
		А	В	
36035	LASY-9.3	9,3	12,1	1000
37371	LASY-12.6	12,6	15,4	

LIO серия:

фиксаторы с защелкой в шасси [Начало]

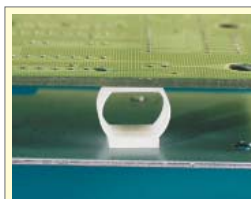

Материал: нейлон-66
Класс огнестойкости: 94V-2
Цвет: натуральный

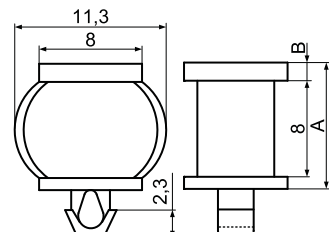

Код товара	Марка	Размеры, мм		Упаковка, шт.
		А	В	
15405	LIO-10	10,0	1,0	2000
15406	LIO-10.5	10,5	1,5	

Фиксаторы с защелкой в шасси

LIО серия:

фиксаторы с защелкой в шасси [Продолжение]



Материал: нейлон-66
Класс огнестойкости: 94V-2
Цвет: натуральный

Код товара	Марка	Упаковка, шт.
65402	LIО-8	2000

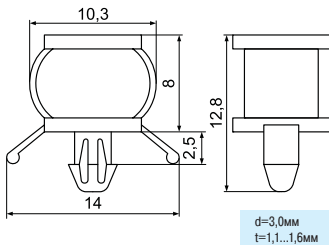

LIES-1:

фиксатор с защелкой в шасси



Материал: нейлон-66
Класс огнестойкости: 94V-2
Цвет: натуральный

Код товара	Марка	Упаковка, шт.
65774	LIES-1	1000

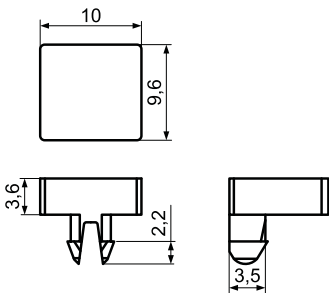

RAM серия:

фиксаторы с защелкой в шасси



Материал: нейлон-66
Класс огнестойкости: 94V-2
Цвет: натуральный

RAM-3 и RAM-5

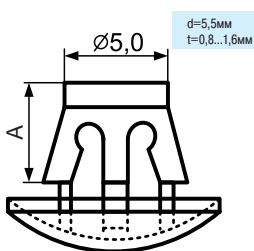

Код товара	Марка	Размер А, мм	Упаковка, шт.
16022	RAM-3	3,5	1000
16023	RAM-5	5,0	
16024	RAM-6	6,35	
16025	RAM-7	7,0	
16026	RAM-8	8,0	
41932	RAM-8.5	8,5	
16027	RAM-10	10,0	
16028	RAM-12A	12,0	
16029	RAM-12	12,7	
47830	RAM-13.5	13,5	
16030	RAM-14	14,0	
47831	RAM-15	15,2	
16031	RAM-16	15,9	
16032	RAM-18	18,0	
16033	RAM-19	19,0	
47832	RAM-20	20,0	
47833	RAM-22	21,7	
47834	RAM-24	24,0	
16034	RAM-25	25,4	
16035	RAM-30	30,0	

LBS серия:

фиксаторы с защелкой в шасси



Материал: нейлон-66
Класс огнестойкости: 94V-2
Цвет: натуральный

Код товара	Марка	Размер А, мм	Упаковка, шт.
19610	LBS-3	3,2	1000
19611	LBS-5	4,8	
19612	LBS-6	6,4	
19613	LBS-8	7,9	
19614	LBS-9	9,5	
19615	LBS-11	11,1	
19616	LBS-12	12,7	
19617	LBS-14	14,3	
19618	LBS-15	15,9	
19619	LBS-19	19,0	

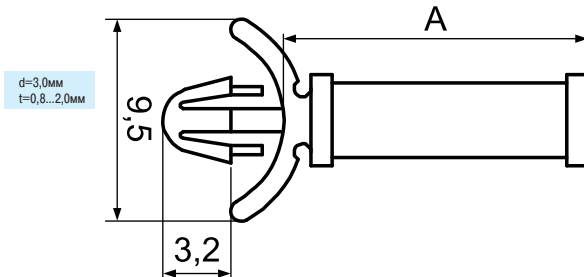

RAD серия:

фиксаторы с защелкой в шасси



Материал: нейлон-66
Класс огнестойкости: 94V-2
Цвет: натуральный

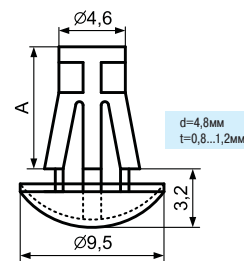

RAD-3 и RAD-4

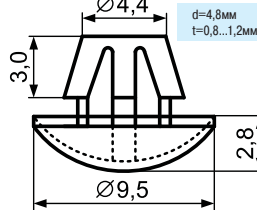

Код товара	Марка	Размер А, мм	Упаковка, шт.
16017	RAD-3	3,0	1000
24985	RAD-4	4,0	
16018	RAD-6	6,3	
16019	RAD-8	8,0	
16020	RAD-10	10,0	
16021	RAD-11	11,0	

RAMC серия:

фиксаторы с защелкой в шасси



Материал: нейлон-66
Класс огнестойкости: 94V-2/94V-0
Цвет: натуральный

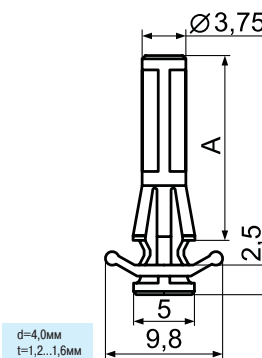

Код товара	Марка	Размер А, мм	Упаковка, шт.
73283	RAMC-12.5	12,5	1000
73284	RAMC-15.5	15,5	

Фурнитура для электронных устройств

Стойки, фиксаторы плат и распорки межплатные



Фиксаторы с защелкой в шасси

RAMB-9:

фиксатор с защелкой в шасси



Материал: нейлон-66
Класс огнестойкости: 94V-2/94V-0
Цвет: натуральный

Код товара	Марка	Упаковка, шт.
73282	RAMB-9	1000

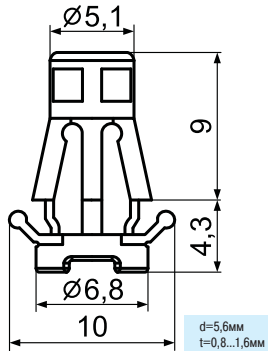

d=5,6мм
t=0,8...1,6мм

SOR-1:

фиксатор с защелкой в шасси



Материал: нейлон-66
Класс огнестойкости: 94V-2
Цвет: натуральный

Код товара	Марка	Упаковка, шт.
19697	SOR-1	2000

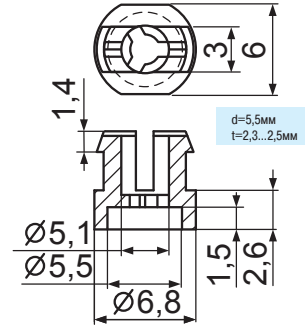

d=5,5мм
t=2,3...2,5мм

1

RAML серия:

фиксаторы с защелкой в шасси



Материал: нейлон-66
Класс огнестойкости: 94V-2
Цвет: натуральный

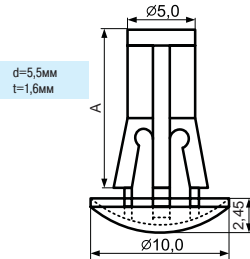

d=5,5мм
t=1,6мм

Код товара	Марка	Размер А, мм	Упаковка, шт.
24986	RAML-11	11,0	1000
56183	RAML-12	12,0	

SOR-2:

фиксатор с защелкой в шасси



Материал: нейлон-66
Класс огнестойкости: 94V-2
Цвет: натуральный

Код товара	Марка	Упаковка, шт.
19698	SOR-2	2000

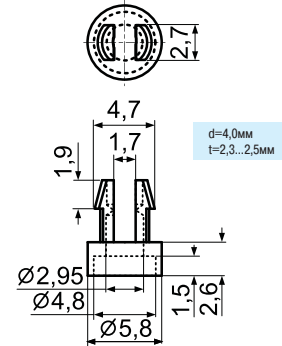

d=4,0мм
t=2,3...2,5мм

RAS серия:

фиксаторы с защелкой в шасси



Материал: нейлон-66
Класс огнестойкости: 94V-2
Цвет: натуральный

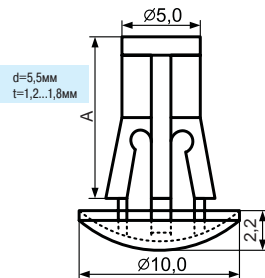

d=5,5мм
t=1,2...1,8мм

RAS-6 и RAS-7

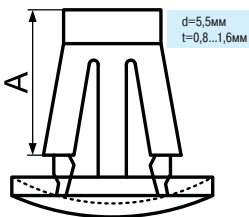

d=5,5мм
t=0,8...1,6мм

RAS-5

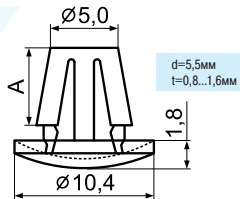

d=5,5мм
t=0,8...1,6мм

Код товара	Марка	Размер А, мм	Упаковка, шт.
16036	RAS-5	5,4	1000
16037	RAS-6	6,0	
16038	RAS-7	7,0	
16039	RAS-8	8,0	
16040	RAS-10	10,0	
16041	RAS-12	12,0	
16042	RAS-14	14,0	
16043	RAS-18	18,0	
65297	RAS-20	20,0	

Фиксаторы с защелкой под квадратное отверстие

ES-1:

фиксатор с защелкой под квадратное отверстие

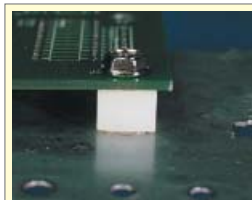

Материал: нейлон-66
Класс огнестойкости: 94V-2
Цвет: натуральный

Код товара	Марка	Упаковка, шт.
13888	ES-1	1000

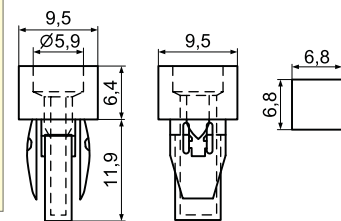

ES-2:

фиксатор с защелкой под квадратное отверстие



Материал: нейлон-66
Класс огнестойкости: 94V-2
Цвет: натуральный

Код товара	Марка	Упаковка, шт.
65406	ES-2	1000

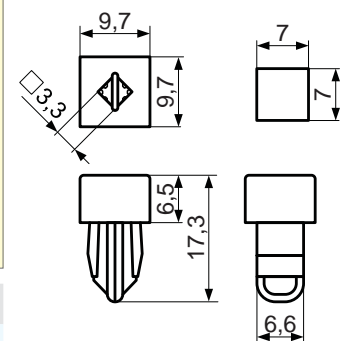

Фиксаторы с защелкой под квадратное отверстие

ESS-1:
фиксатор с защелкой под квадратное отверстие



Материал: нейлон-66
Класс огнестойкости: 94V-2
Цвет: натуральный

Код товара	Марка	Упаковка, шт.
13889	ESS-1	1000

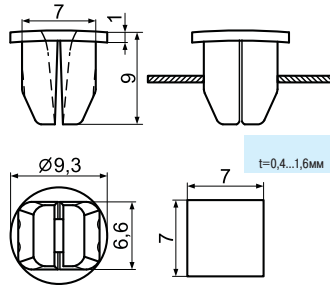

LHC серия:

фиксаторы с защелкой под квадратное отверстие

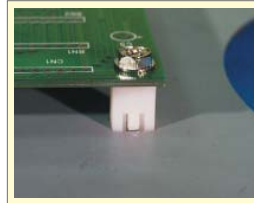

Материал: нейлон-66
Класс огнестойкости: 94V-2/94V-0
Цвет: натуральный/белый

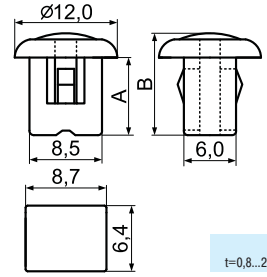

Код товара	Марка	Размеры, мм		Упаковка, шт.
		A	B	
19142	LHC-8	8,4	10,8	1000
15403	LHC-8(W)	8,4	10,8	
15404	LHC-12	12,5	14,9	

ESS-7.6:

фиксатор с защелкой под квадратное отверстие

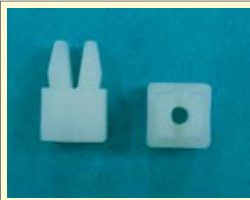

Материал: нейлон-66
Класс огнестойкости: 94V-2
Цвет: натуральный

Код товара	Марка	Упаковка, шт.
40795	ESS-7.6	1000

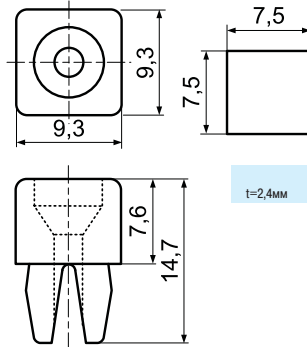

RAD серия:

фиксаторы с защелкой под квадратное отверстие



Материал: нейлон-66
Класс огнестойкости: 94V-2/94V-0
Цвет: натуральный

Код товара	Марка	Размер А, мм	Упаковка, шт.
65408	ETS-3	3,0	2000
34464	ETS-3.2	3,2	
65409	ETS-3.4	3,4	
75402	ETS-4.6	4,6	1000
34465	ETS-4.8	4,8	
34466	ETS-6.3	6,3	
34467	ETS-8	8,0	1000
34468	ETS-10	10,0	
34469	ETS-12	12,7	
34470	ETS-16	15,9	1000
34471	ETS-19	19,1	

ESS-7.6:

фиксатор с защелкой под квадратное отверстие



Материал: нейлон-66
Класс огнестойкости: 94V-2
Цвет: натуральный

Код товара	Марка	Упаковка, шт.
13889	ESS-19	1000

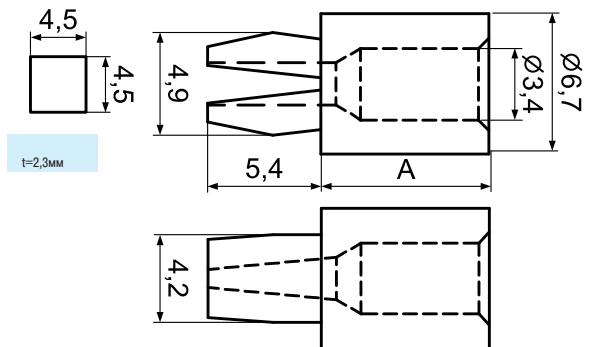
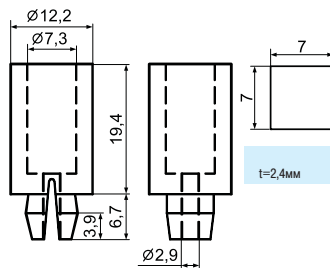

ETSS-6.5:

фиксатор с защелкой под квадратное отверстие



Материал: нейлон-66
Класс огнестойкости: 94V-2/94V-0
Цвет: натуральный

Код товара	Марка	Упаковка, шт.
65410	ETSS-6.5	1000

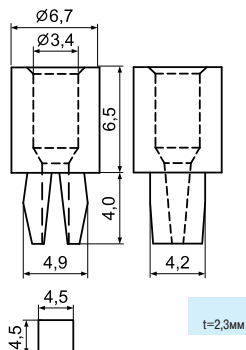

PAA-11:

фиксатор с защелкой под квадратное отверстие



Материал: нейлон-66
Класс огнестойкости: 94V-2/94V-0
Цвет: натуральный

Код товара	Марка	Упаковка, шт.
10105	PAA-11	1000

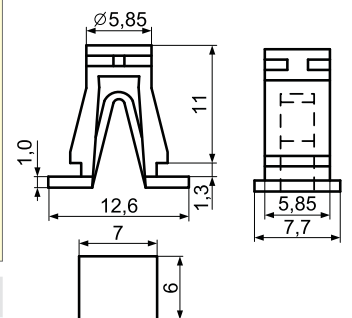

Фурнитура для электронных устройств

Стойки, фиксаторы плат и распорки межплатные



1

Фиксаторы с защелкой под квадратное отверстие

РСС-6:

фиксатор с защелкой под квадратное отверстие

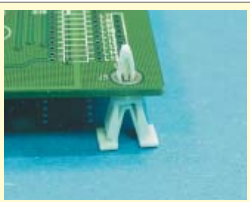

Материал: нейлон-66
Класс огнестойкости: 94V-2
Цвет: натуральный

Код товара	Марка	Упаковка, шт.
15994	РСС-6	2000

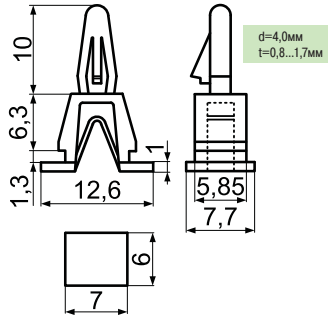

РСС-11:

фиксатор с защелкой под квадратное отверстие



Материал: нейлон-66
Класс огнестойкости: 94V-2
Цвет: натуральный

Код товара	Марка	Упаковка, шт.
15995	РСС-11	1000

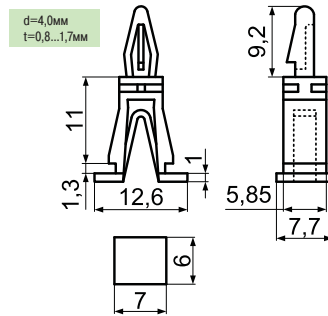

YES серия:

фиксаторы с защелкой под квадратное отверстие



Материал: нейлон-66
Класс огнестойкости: 94V-2
Цвет: натуральный

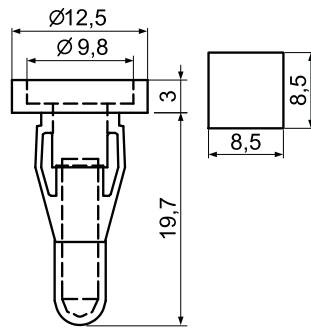

Код товара	Марка	Упаковка, шт.
15995	РСС-11	1000

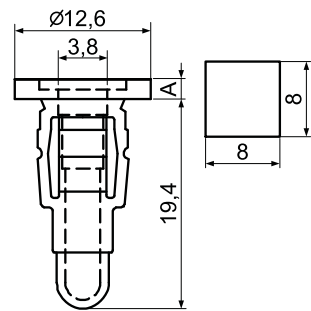

Код товара	Марка	Размер А, мм	Упаковка, шт.
10344	YES-08	0,8	500
10345	YES-32	3,2	
19663	YES-48	4,8	

Фиксаторы с защелкой под фигурное отверстие

АСВ серия:

фиксаторы с защелкой под фигурное отверстие

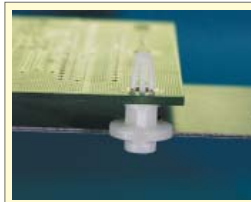

Материал: нейлон-66
Класс огнестойкости: 94V-2
Цвет: натуральный

Код товара	Марка	Размеры, мм				Упаковка, шт.
		A	B	C	D	
13845	АСВ-5	5,0	11,7	1,3		1000
13846	АСВ-6	6,3	11,6	1,3	1,8	
13849	АСВ-8	8,0	11,6	1,4		
13847	АСВ-68	68,0	11,3	1,3	1,4	
13848	АСВ-74	74,0	11,3	1,3		250

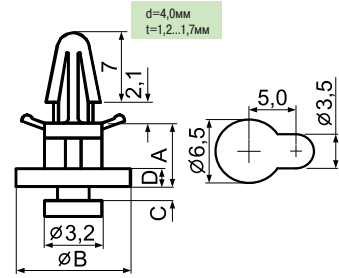

Материал: нейлон-66
Класс огнестойкости: 94V-2
Цвет: натуральный

Код товара	Марка	Размеры, мм							Упаковка, шт.
		A	B	C	D	E	F	G	
19620	АСВ-2.5	2,5	11,5	1,4	1,5	2,8	2,0	9,1	1000
19621	АСВ-3	3,2	11,6	1,2	1,5	3,2	2,2	9,2	

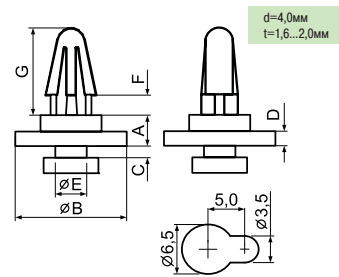

АСБР-6:

фиксатор с защелкой под фигурное отверстие

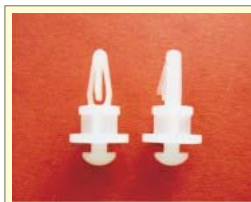

Материал: нейлон-66
Класс огнестойкости: 94V-2
Цвет: натуральный

Код товара	Марка	Упаковка, шт.
42028	АСБР-6	1000

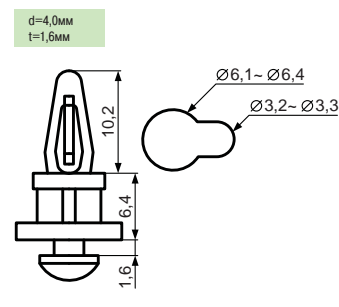

КЕМЛ-4:

фиксатор с защелкой под фигурное отверстие



Материал: нейлон-66
Класс огнестойкости: 94V-2
Цвет: натуральный

Код товара	Марка	Упаковка, шт.
22262	КЕМЛ-4	500

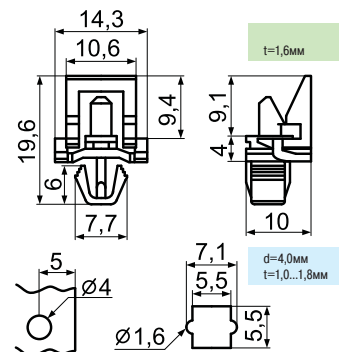

Фиксаторы с защелкой под фигурное отверстие

DVDS серия:

фиксаторы с защелкой под фигурное отверстие



Материал: нейлон-66
Класс огнестойкости: 94V-2
Цвет: натуральный/черный

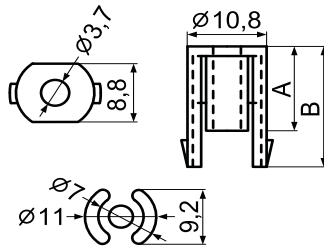

Код товара	Марка	Размеры, мм		Упаковка, шт.
		A	B	
24105	DVDS-5	5,0	7,8	500
10406	DVDS-9	9,4	14,7	
10407	DVDS-12	12,7	18,1	

KEMS-11.3:

фиксатор с защелкой под фигурное отверстие



Материал: нейлон-66
Класс огнестойкости: 94V-2
Цвет: натуральный

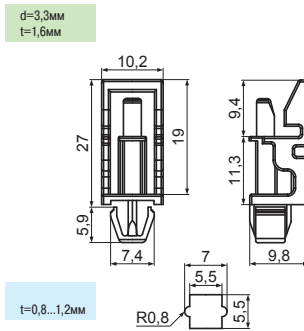

Код товара	Марка	Упаковка, шт.
75252	KEMS-11.3	500

KVLM3 серия:

фиксаторы с защелкой под фигурное отверстие



Материал: нейлон-66
Класс огнестойкости: 94V-2
Цвет: натуральный

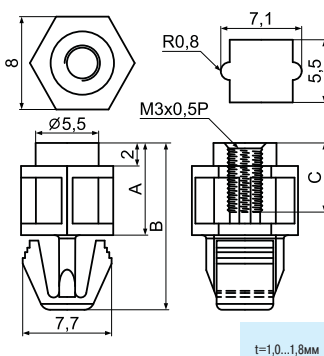

Код товара	Марка	Размеры, мм			Упаковка, шт.
		A	B	C	
75254	KVLM3-5	5,00	11,50	3,0	1000
75255	KVLM3-6	6,00	12,50	4,0	
75256	KVLM3-6.35	6,35	12,85	4,35	
75257	KVLM3-8	8,00	14,50	6,0	
75258	KVLM3-9.5	9,50	16,00		
75259	KVLM3-10	10,00	16,50		
75260	KVLM3-12	12,00	18,50		
75261	KVLM3-12.7	12,70	19,20		
75262	KVLM3-15.9	15,90	22,40	8,0	
75263	KVLM3-18	18,00	24,50		
75264	KVLM3-20	20,00	26,50		
75265	KVLM3-22	22,00	28,50		
75266	KVLM3-25.4	25,40	31,90		

KES-15:

фиксатор с защелкой под фигурное отверстие



Материал: нейлон-66
Класс огнестойкости: 94V-2
Цвет: натуральный

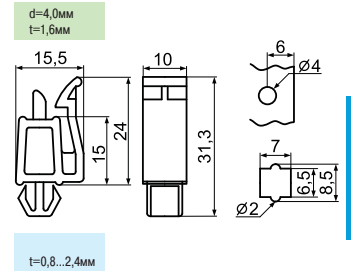

Код товара	Марка	Упаковка, шт.
14847	KES-15	500

LCDS3 серия:

фиксаторы с защелкой под фигурное отверстие



Материал: нейлон-66
Класс огнестойкости: 94V-2
Цвет: натуральный/черный

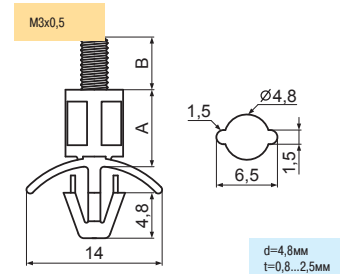

Код товара	Марка	Упаковка, шт.
75268	LCDS3-3	1000
75269	LCDS3-4	
75270	LCDS3-5	
75271	LCDS3-6	
75272	LCDS3-7	
75273	LCDS3-8	
75274	LCDS3-9	
75275	LCDS3-10	
75276	LCDS3-11	
75277	LCDS3-12	
75278	LCDS3-13	
75279	LCDS3-14	
75280	LCDS3-15	

Код товара	Марка	Размеры, мм		Упаковка, шт.
		A	B	
75268	LCDS3-3	3,0		1000
75269	LCDS3-4	4,0	4,0	
75270	LCDS3-5	5,0		
75271	LCDS3-6	6,0		
75272	LCDS3-7	7,0		
75273	LCDS3-8	8,0		
75274	LCDS3-9	9,0		
75275	LCDS3-10	10,0	6,0	
75276	LCDS3-11	11,0		
75277	LCDS3-12	12,0		
75278	LCDS3-13	13,0		
75279	LCDS3-14	14,0		
75280	LCDS3-15	15,0		

LCMM-4:

фиксатор с защелкой под фигурное отверстие



Материал: нейлон-66
Класс огнестойкости: 94V-2
Цвет: натуральный

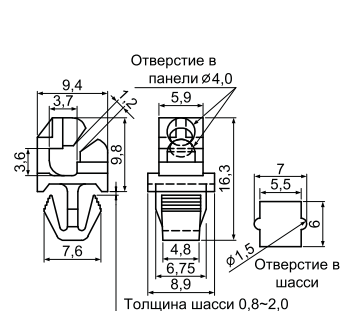

Код товара	Марка	Упаковка, шт.
40819	LCMM-4	1000

Фурнитура для электронных устройств

Стойки, фиксаторы плат и распорки межплатные

BENTEX

Фиксаторы с защелкой под фигурное отверстие

LCMM серия:

фиксаторы с защелкой под фигурное отверстие



Материал: нейлон-66
Класс огнестойкости: 94V-2
Цвет: натуральный

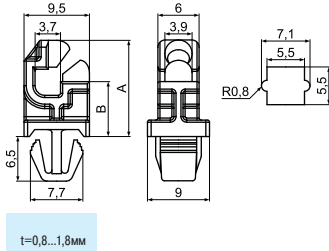

Код товара	Марка	Размеры, мм		Упаковка, шт.
		A	B	
75294	LCMM-8	14,0	8,0	1000
75295	LCMM-18	24,0	18,0	

LCDS4 серия:

фиксаторы с защелкой под фигурное отверстие



Материал: нейлон-66
Класс огнестойкости: 94V-2
Цвет: натуральный/черный

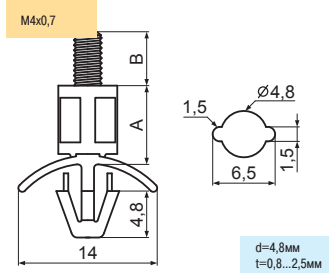

LCDS4-3 и LCDS4-4

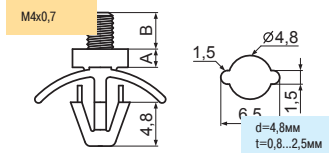

Код товара	Марка	Размеры, мм		Упаковка, шт.
		A	B	
75281	LCDS4-3	3,0		1000
75282	LCDS4-4	4,0	4,0	
75283	LCDS4-5	5,0		
75284	LCDS4-6	6,0		
75285	LCDS4-7	7,0		
75286	LCDS4-8	8,0		
75287	LCDS4-9	9,0		
75290	LCDS4-10	10,0		
75288	LCDS4-11	11,0	6,0	
75289	LCDS4-12	12,0		
75291	LCDS4-13	13,0		
75292	LCDS4-14	14,0		
75293	LCDS4-15	15,0		

LDD серия:

фиксаторы с защелкой под фигурное отверстие



Материал: нейлон-66
Класс огнестойкости: 94V-2
Цвет: натуральный

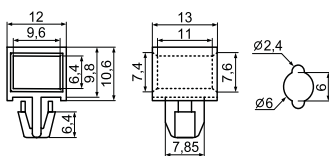

Код товара	Марка	Размер А, мм	Упаковка, шт.
14964	LDD-10	1,6-1,8	500
19639	LDD-10(2)	1,8-2,0	

MBC-11:

фиксатор с защелкой под фигурное отверстие

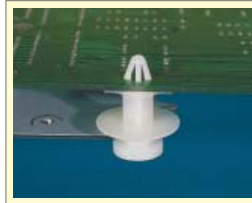

Материал: нейлон-66
Класс огнестойкости: 94V-2
Цвет: натуральный

Код товара	Марка	Упаковка, шт.
10295	MBC-11	500

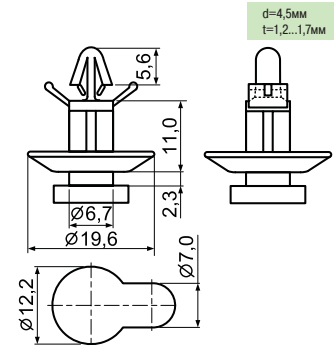

MBD-10:

фиксатор с защелкой под фигурное отверстие

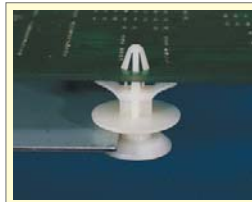

Материал: нейлон-66
Класс огнестойкости: 94V-2
Цвет: натуральный

Код товара	Марка	Упаковка, шт.
10296	MBD-10	500

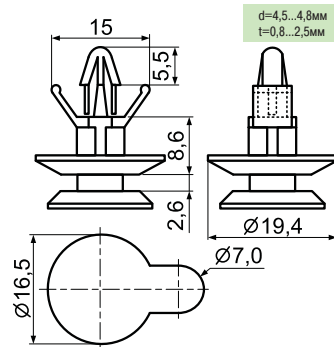

MCB-6:

фиксатор с защелкой под фигурное отверстие

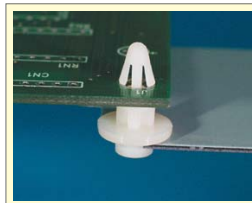

Материал: нейлон-66
Класс огнестойкости: 94V-2
Цвет: натуральный

Код товара	Марка	Упаковка, шт.
15519	MCB-6	500

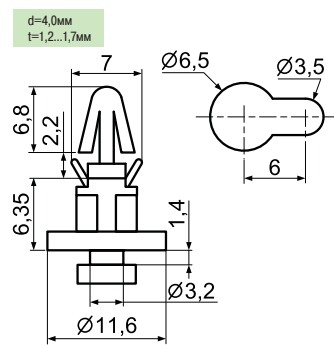

MTD-11:

фиксатор с защелкой под фигурное отверстие

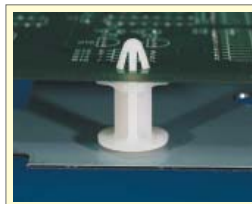

Материал: нейлон-66
Класс огнестойкости: 94V-2
Цвет: натуральный

Код товара	Марка	Упаковка, шт.
15708	MTD-11	500

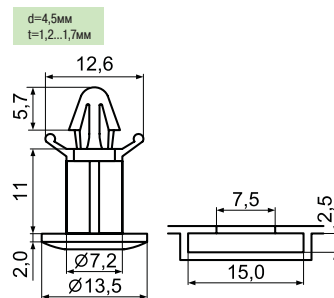

Фиксаторы с защелкой под фигурное отверстие

PS-16:
фиксатор с защелкой под фигурное отверстие



Материал: нейлон-66
Класс огнестойкости: 94V-2
Цвет: натуральный

Код товара	Марка	Упаковка, шт.
10346	PS-16	500

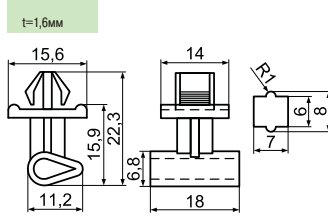

BSS серия:

фиксаторы с защелкой в плату и на самоклеящейся площадке

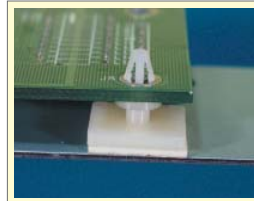

Материал: нейлон-66
Класс огнестойкости: 94V-2
Цвет: натуральный

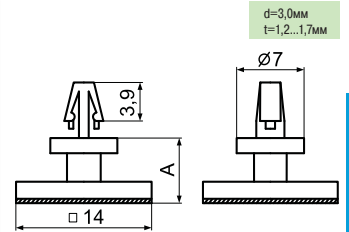

Код товара	Марка	Размер А, мм	Упаковка, шт.
13865	BSS-6	6,4	
13866	BSS-9	8,8	1000
13867	BSS-12	12,7	

Фиксаторы на самоклеящейся площадке

ASR серия:

фиксаторы под винт и на самоклеящейся площадке



Материал: нейлон-66
Класс огнестойкости: 94V-2
Цвет: натуральный

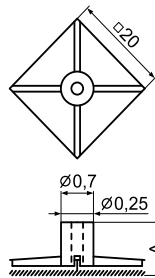

Код товара	Марка	Размер А, мм	Упаковка, шт.
65351	ASR-5	5,0	500
10404	ASR-6	6,4	
41921	ASR-7	7,0	
65352	ASR-9	9,0	
10405	ASR-11	10,8	
65353	ASR-12.7	12,7	
65354	ASR-15.9	15,9	
65355	ASR-19.1	19,1	

CSS серия:

фиксаторы с защелкой в плату и на самоклеящейся площадке



Материал: нейлон-66
Класс огнестойкости: 94V-2
Цвет: натуральный

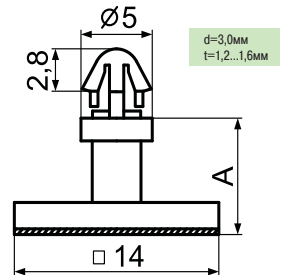

Код товара	Марка	Размер А, мм	Упаковка, шт.
41891	CSS-3.5	3,5	1000
41903	CSS-5	4,8	
41918	CSS-6.4	6,4	
41926	CSS-8	8,0	
41941	CSS-10	10,0	
75239	CSS-11	10,8	
71968	CSS-12.7	12,7	

ASS серия:

фиксаторы с защелкой в плату и на самоклеящейся площадке



Материал: нейлон-66
Класс огнестойкости: 94V-2
Цвет: натуральный

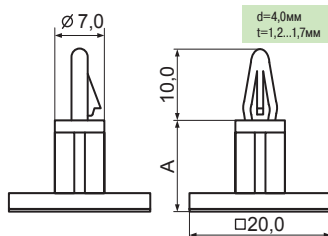

ASS-18.5

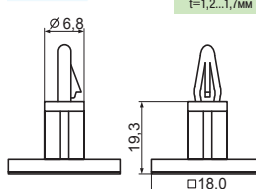

Код товара	Марка	Размер А, мм	Упаковка, шт.
13850	ASS-5	5,4	500
13851	ASS-6	6,3	
13852	ASS-8	8,0	
13853	ASS-10	9,8	
13854	ASS-12	12,8	
13855	ASS-15	16,2	
71970	ASS-18.5	19,3	

FSS серия:

фиксаторы с защелкой в плату и на самоклеящейся площадке



Материал: нейлон-66
Класс огнестойкости: 94V-2
Цвет: натуральный

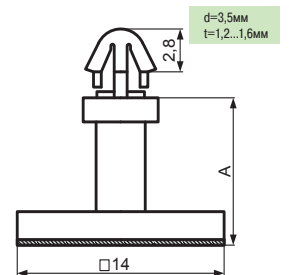

Код товара	Марка	Размер А, мм	Упаковка, шт.
41892	FSS-3.5	3,5	1000
41905	FSS-5	4,8	
41919	FSS-6.4	6,4	
41928	FSS-8	8,0	
41942	FSS-10	10,0	
71969	FSS-12.7	12,7	

Фурнитура для электронных устройств

Стойки, фиксаторы плат и распорки межплатные



Фиксаторы на самоклеящейся площадке

FSL-25:

фиксатор с защелкой в плату и на самоклеящейся площадке



Материал: нейлон-66
Класс огнестойкости: 94V-2/94V-0
Цвет: натуральный

Код товара	Марка	Упаковка, шт.
71965	FSL-25	1000

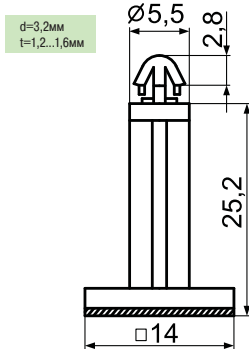

JSS серия:

фиксаторы с защелкой в плату и на самоклеящейся площадке



Материал: нейлон-66
Класс огнестойкости: 94V-2
Цвет: натуральный

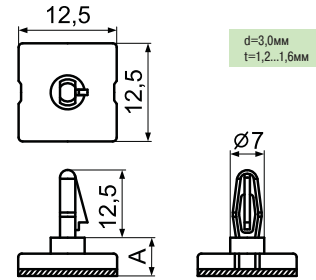

Код товара	Марка	Размер А, мм	Упаковка, шт.
71964	JSS-4.8	4,8	1000
75249	JSS-6.4	6,4	
75250	JSS-8.4	8,4	
75251	JSS-15.9	15,9	

1

GSS серия:

фиксаторы с защелкой в плату и на самоклеящейся площадке



Материал: нейлон-66
Класс огнестойкости: 94V-2
Цвет: натуральный

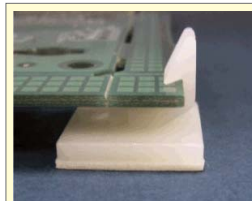
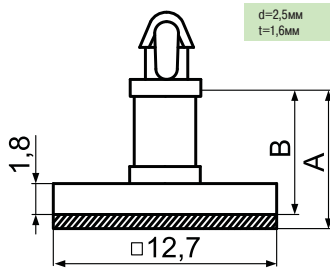

Материал: нейлон-66
Класс огнестойкости: 94V-2/94V-0
Цвет: натуральный

Код товара	Марка	Упаковка, шт.
75344	ULCK-6.4	1000

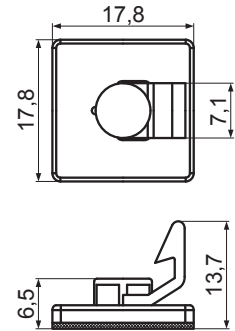

Код товара	Марка	Размеры, мм		Упаковка, шт.
		А	В	
71957	GSS-4.8	4,8	4,0	1000
71958	GSS-6.4	6,4	5,6	
71959	GSS-8	8,0	7,2	
71960	GSS-9.5	9,5	8,7	
71961	GSS-11.1	11,1	10,3	
71962	GSS-12.7	12,7	11,9	
64523	GSS-15.9	15,9	15,1	
71963	GSS-19.1	19,1	18,3	

Фиксаторы плат краевые

KESS-19:

фиксатор платы краевой



Материал: поликарбонат + ABS
Класс огнестойкости: 94V-2
Цвет: натуральный

Код товара	Марка	Упаковка, шт.
75253	KESS-19	500

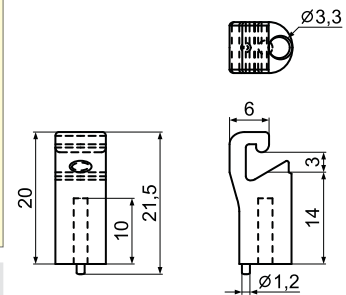

ISS серия:

фиксаторы с защелкой в плату и на самоклеящейся площадке



Материал: нейлон-66
Класс огнестойкости: 94V-2
Цвет: натуральный

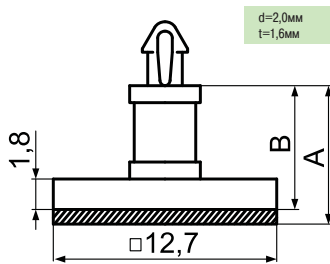

Код товара	Марка	Размеры, мм		Упаковка, шт.
		А	В	
71949	ISS-4.8	4,8	4,0	1000
71950	ISS-6.4	6,4	5,6	
71951	ISS-8	8,0	7,2	
71952	ISS-9.5	9,5	8,7	
71953	ISS-11.1	11,1	10,3	
71954	ISS-12.7	12,7	11,9	
71955	ISS-15.9	15,9	15,1	
71956	ISS-19.1	19,1	18,3	

LCU-18:

фиксатор платы краевой



Материал: нейлон-66
Класс огнестойкости: 94V-2
Цвет: натуральный

Код товара	Марка	Упаковка, шт.
10417	LCU-18	2000

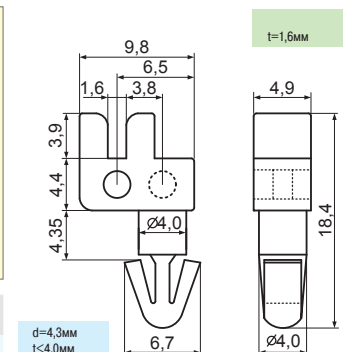

Фиксаторы плат краевые

UB серия:

фиксаторы платы краевые [Начало]



Материал: нейлон-66
Класс огнестойкости: 94V-2
Цвет: натуральный

Код товара	Марка	Упаковка, шт.
71948	UB-3S	
16263	UB-6	1000

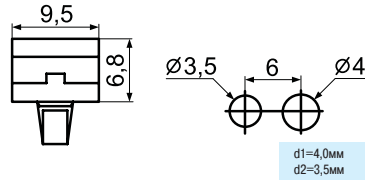
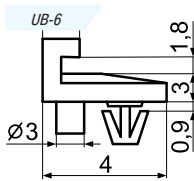
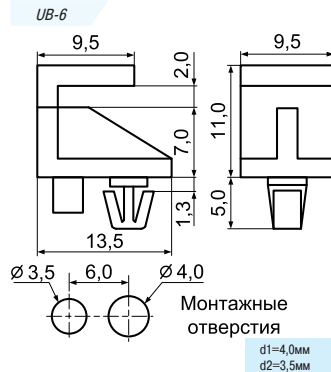

Материал: нейлон-66
Класс огнестойкости: 94V-2
Цвет: натуральный

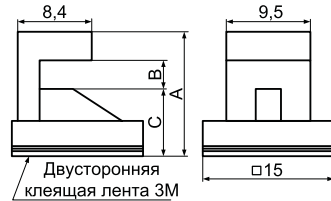

Код товара	Марка	Размеры, мм			Упаковка, шт.
		A	B	C	
16264	UB-6A	11,2	2,6	5,9	1000
16267	UB-8A	12,7	2,4	7,8	
16268	UB-10A	14,9	2,5	9,9	
16269	UB-11A	15,8	2,5	10,8	
16270	UB-12A	16,9	2,5	11,9	



Материал: нейлон-66
Класс огнестойкости: 94V-2
Цвет: натуральный

Код товара	Марка	Упаковка, шт.
16265	UB-6D	1000

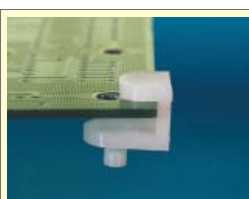
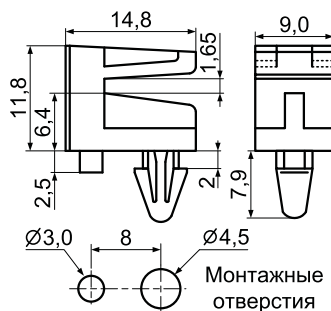

Материал: нейлон-66
Класс огнестойкости: 94V-2
Цвет: натуральный

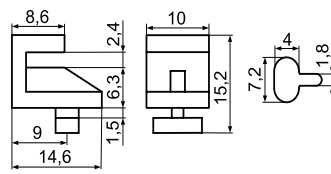

Код товара	Марка	Упаковка, шт.
16266	UB-6E	1000

UB серия:

фиксаторы платы краевые [Продолжение]



Материал: нейлон-66
Класс огнестойкости: 94V-2
Цвет: натуральный

Код товара	Марка	Упаковка, шт.
19700	UB-14D	1000

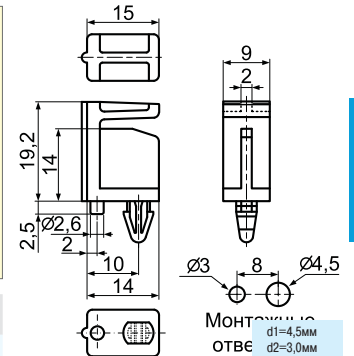

ULCG-1:

фиксатор платы краевой



Материал: нейлон-66
Класс огнестойкости: 94V-2
Цвет: натуральный

Код товара	Марка	Упаковка, шт.
34873	ULCG-1	1000

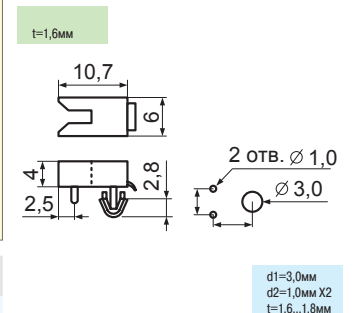

Распорки межплатные

ALUCA-8:

распорка подпружиненная



Материал: нейлон-66
Класс огнестойкости: 94V-2
Цвет: натуральный

Код товара	Марка	Упаковка, шт.
72497	ALUCA-8	1000

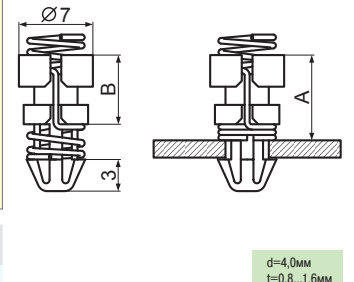

ACBL-1:

распорка



Материал: нейлон-66
Класс огнестойкости: 94V-2
Цвет: натуральный

Код товара	Марка	Упаковка, шт.
16379	ACBL-1	1000

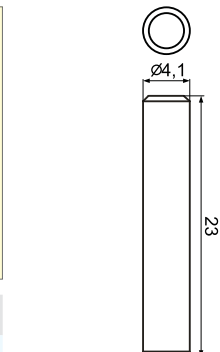

Распорки межплатные

DELTA серия:

распорки

1



Материал: нейлон-66
Класс огнестойкости: 94V-2/94V-0
Цвет: натуральный

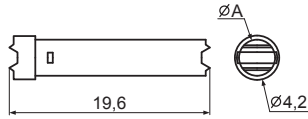

Код товара	Марка	Размер А, мм	Упаковка, шт.
42040	DELTA-1	3,5	1000
75236	DELTA-5	3,0	1000



Материал: нейлон-66
Класс огнестойкости: 94V-2/94V-0
Цвет: натуральный

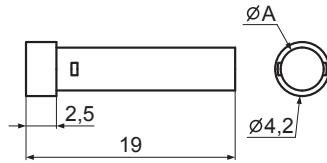

Код товара	Марка	Размер А, мм	Упаковка, шт.
42039	DELTA-2	3,5	1000
75235	DELTA-6	3,0	1000



Материал: нейлон-66
Класс огнестойкости: 94V-2/94V-0
Цвет: натуральный

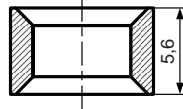
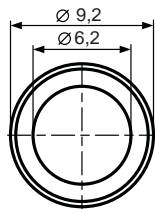

Код товара	Марка	Упаковка, шт.
75237	DELTA-3	500

EDC серия:

распорки



Материал: нейлон-66
Класс огнестойкости: 94V-2
Цвет: натуральный

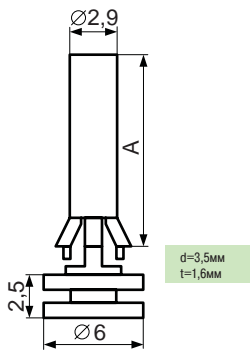

d=3,5мм
t=1,6мм

Код товара	Марка	Размер А, мм	Упаковка, шт.
65411	EDC-4	4,0	1000
65412	EDC-5	5,0	
65413	EDC-6	6,0	
65414	EDC-7	7,0	
65415	EDC-8	8,0	
65416	EDC-9	9,0	
65417	EDC-10	10,0	
65418	EDC-11.4	11,4	
65419	EDC-12.7	12,7	
65420	EDC-13.5	13,5	
65421	EDC-15	15,0	
65422	EDC-15.9	15,9	

DDMC-5.5:

распорка



Материал: нейлон-66
Класс огнестойкости: 94V-2
Цвет: натуральный

Код товара	Марка	Упаковка, шт.
75234	DDMC-5.5	500

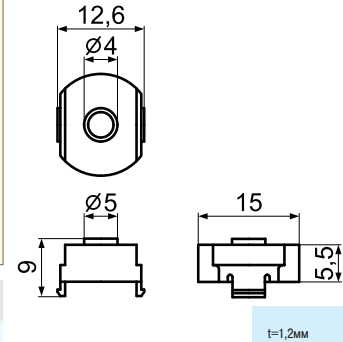

GLIN-10:

распорка



Материал: нейлон-66
Класс огнестойкости: 94V-2
Цвет: натуральный

Код товара	Марка	Упаковка, шт.
75945	GLIN-10	1000

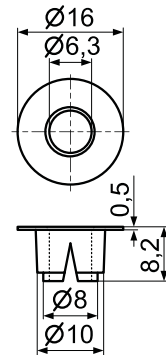

JYCE-1:

распорка

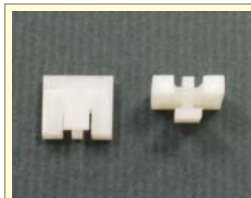

Материал: поликарбонат + ABS
Класс огнестойкости: 94V-2
Цвет: натуральный

Код товара	Марка	Упаковка, шт.
19711	JYCE-1	1000

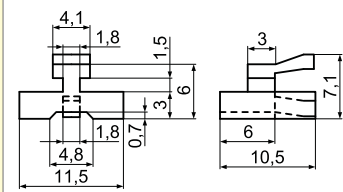

JYCE-2:

распорка



Материал: поликарбонат + ABS
Класс огнестойкости: 94V-2
Цвет: натуральный

Код товара	Марка	Упаковка, шт.
19708	JYCE-2	500

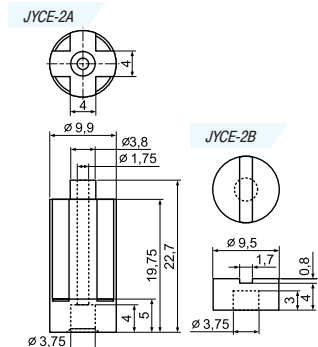

Распорки

LASK-4:

распорка



Материал: ABS пластик
Класс огнестойкости: 94НВ
Цвет: черный

Код товара	Марка	Упаковка, шт.
42029	LASK-4	1000

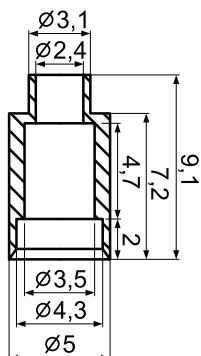

LASK-5:

распорка



Материал: полиоксиметилен
Класс огнестойкости: 94НВ
Цвет: черный

Код товара	Марка	Упаковка, шт.
19709	LASK-5	1000

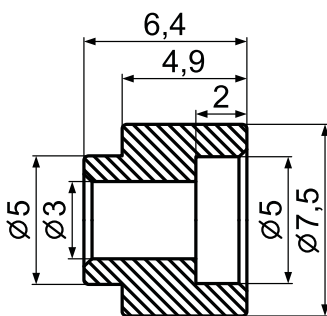

LIH-8:

распорка

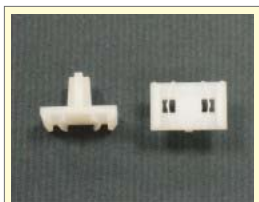

Материал: нейлон-66
Класс огнестойкости: 94V-2
Цвет: натуральный

Код товара	Марка	Упаковка, шт.
19707	LIH-8	2000

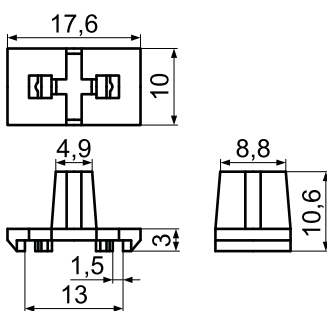

LLCB3-15:

распорка



Материал: ABS пластик
Класс огнестойкости: 94НВ
Материал гайки: железо
Цвет: натуральный

Код товара	Марка	Упаковка, шт.
75300	LLCB3-15	1000

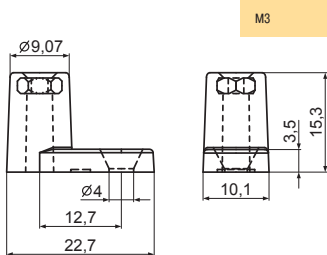

LUS-9.1ABS:

распорка



Материал: ABS пластик
Класс огнестойкости: 94НВ
Цвет: натуральный

Код товара	Марка	Упаковка, шт.
75407	LUS-9.1ABS	1000

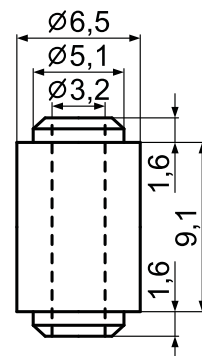

LUS-10:

распорка



Материал: нейлон-66
Класс огнестойкости: 94V-2
Цвет: натуральный

Код товара	Марка	Упаковка, шт.
19716	LUS-10	1000

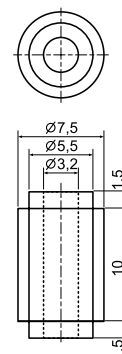

LUSS серия:

распорки



Материал: полибутилентерефталат
Класс огнестойкости: 94V-0
Цвет: натуральный

Код товара	Марка	Размер А, мм	Упаковка, шт.
41920	LUSS-6.4	6,40	1000
41924	LUSS-7.1	7,07	
41936	LUSS-9.4	9,43	
41946	LUSS-10.1	10,60	

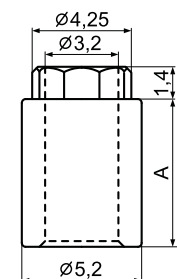

LLCB3-15:

распорка



Материал: ABS пластик
Класс огнестойкости: 94НВ
Материал гайки: железо
Цвет: натуральный

Код товара	Марка	Упаковка, шт.
75300	LLCB3-15	1000

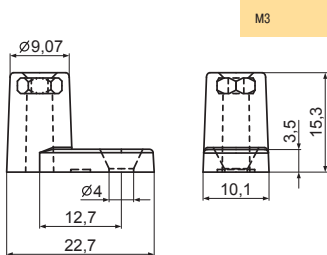

RCSL серия:

распорки



Материал: нейлон-66
Класс огнестойкости: 94V-2
Цвет: черный

Код товара	Марка	Размеры, мм						Упаковка, шт.
16389	RCSL5-10	11,6	7,65	5,4	4,53	8,0	10,0	500
42035	RCSL6-8.5	11,6	7,65	6,1	4,53	6,5	8,5	

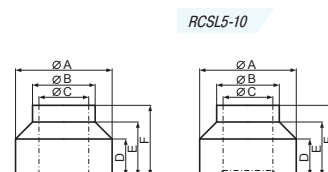

Распорки межплатные

RCXL серия: распорки



Материал: нейлон-66
Класс огнестойкости: 94V-2/94V-0
Цвет: натуральный

Код товара	Марка	Упаковка, шт.
16400	RCXL-1	1000
42032	RCXL-14	

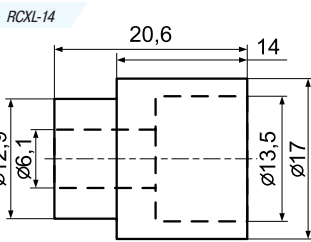
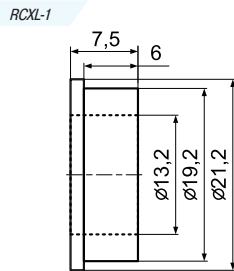

RLL серия: распорки



Материал: нейлон-66
Класс огнестойкости: 94V-2
Отверстие в плате: 7,5 мм
Отверстие в шасси: 4,5 мм
Цвет: натуральный

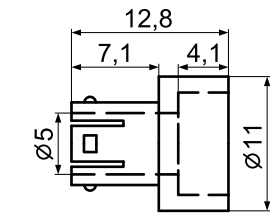

Код товара	Марка	Упаковка, шт.
16383	RLL-1	1000

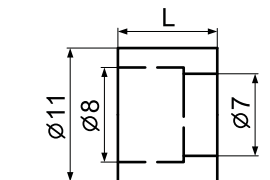

Код товара	Марка	Размер L, мм	Упаковка, шт.
16384	RLL-57	5,7	1000
16387	RLL-75	7,5	
16385	RLL-100	10,3	
16386	RLL-150	15,0	

RML-1: распорка

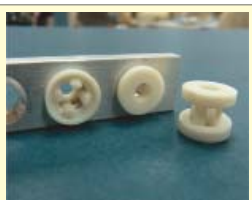

Материал: нейлон-66
Класс огнестойкости: 94V-2
Цвет: натуральный

Код товара	Марка	Упаковка, шт.
75735	RML-1	1000

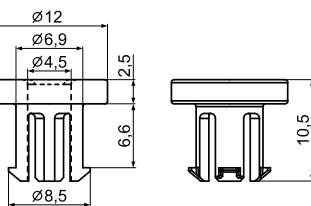

RML-25: распорка



Материал: нейлон-66
Класс огнестойкости: 94V-2
Цвет: натуральный

Код товара	Марка	Упаковка, шт.
75736	RML-25	1000

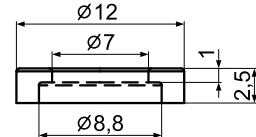
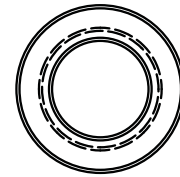

RMM серия: распорки



Материал: нейлон-66
Класс огнестойкости: 94V-2
Отверстие в плате: 6,5 мм
Отверстие в шасси: 4,0 мм
Цвет: натуральный

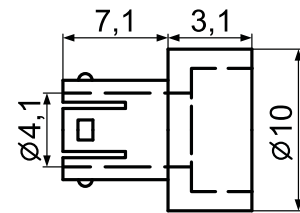

Код товара	Марка	Упаковка, шт.
16388	RMM-1	1000

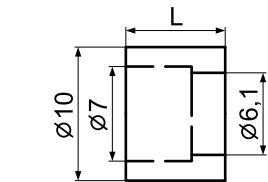

Код товара	Марка	Размер L, мм	Упаковка, шт.
16392	RMM-75	7,5	1000
16390	RMM-100	10,0	
16391	RMM-150	15,0	

RSS серия: распорки



Материал: нейлон-66
Класс огнестойкости: 94V-2
Отверстие в плате: 5,0 мм
Отверстие в шасси: 3,5 мм
Цвет: натуральный

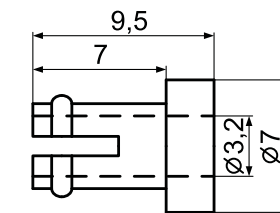

Код товара	Марка	Упаковка, шт.
16393	RSS-1	1000

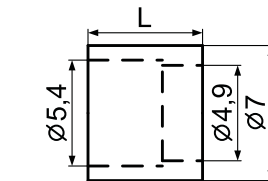

Код товара	Марка	Размер L, мм	Упаковка, шт.
16394	RSS-60	6,0	1000
19710	RSS-78	7,8	
16395	RSS-105	10,5	
16396	RSS-150	15,0	
16397	RSS-180	18,0	500
16398	RSS-200	20,0	
16399	RSS-250	25,0	

Распорки

ROFF-10F:

распорка



Материал: нейлон-66
Класс огнестойкости: 94V-2
Материал штыря: латунь
Цвет: натуральный

Код товара	Марка	Упаковка, шт.
80433	ROFF-10F	1000

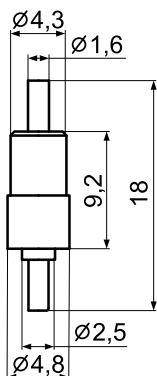

RXS серия:

распорки



Материал: нейлон-66
Класс огнестойкости: 94V-2
Цвет: черный

Код товара	Марка	Упаковка, шт.
75931	RXS-1	500
75930	RXS-13.5	

RXS-1

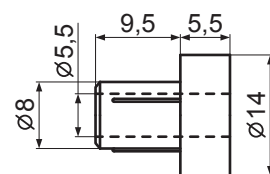

RXS-13.5

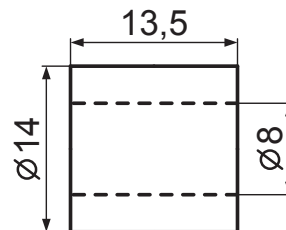

RSUA серия:

распорки



Материал: полиоксиметилен
Класс огнестойкости: 94HB
Цвет: черный

Код товара	Марка	Упаковка, шт.
49640	RSUA-1A	1000
49641	RSUA-1B	

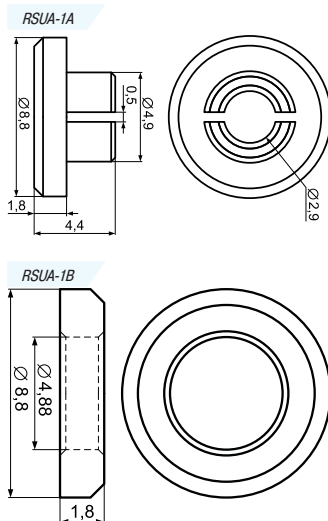

SCMB серия:

распорки межплатные



Материал: нейлон-66
Класс огнестойкости: 94V-2
Цвет: черный

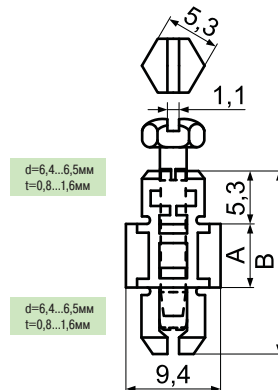

RXL серия:

распорки



Материал: нейлон-66
Класс огнестойкости: 94V-2
Отверстие в плате: 9,0 мм
Отверстие в шасси: 6,0 мм
Цвет: натуральный

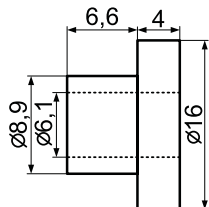

Код товара	Марка	Упаковка, шт.
16393	RXL-1	1000

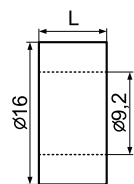

Код товара	Марка	Размер L, мм	Упаковка, шт.
16402	RXL-5	5,0	500
16403	RXL-7	7,5	
16404	RXL-10	10,0	

SMHC-1:

распорка



Материал: поликарбонат
Класс огнестойкости: 94V-2
Цвет: черный

Код товара	Марка	Упаковка, шт.
75500	SMHC-1	1000

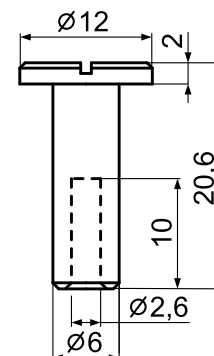

Распорки

TW серия: распорки



Материал: нейлон-66
Класс огнестойкости: 94V-2
Цвет: натуральный

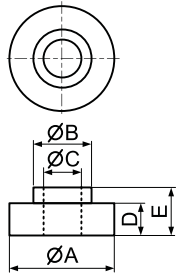

Код товара	Марка	Размеры, мм					Упаковка, шт.
		A	B	C	D	E	
75946	TW-131	12,0	6,6	4,2	3,8	5,7	2000
75947	TW-148	7,6	3,9	3,1	2,0	6,0	
75948	TW-179	14,0	7,6	5,2	3,0	5,0	



Материал: нейлон-66
Класс огнестойкости: 94V-2
Цвет: натуральный

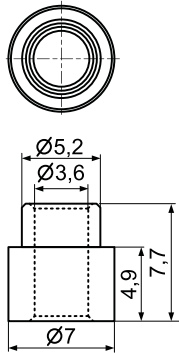

Код товара	Марка	Упаковка, шт.
75949	TW-133	2000

U серия: распорки [Продолжение]



Материал: нейлон-66
Класс огнестойкости: 94V-2/94V-0
Цвет: натуральный

U-17, U-18

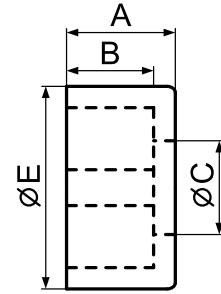
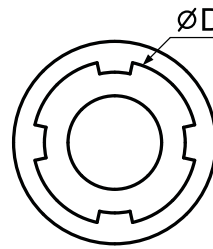
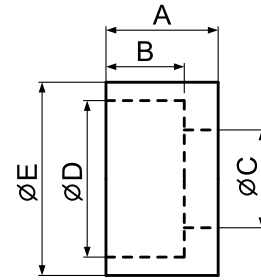

Код товара	Марка	Размеры, мм					Упаковка, шт.
		A	B	C	D	E	
80434	U-19	6,0	3,00	2,8	5,00	7,50	2000
80435	U-23	3,8	2,25	3,4	5,95	8,00	
80436	U-25	4,8	2,50	6,8	4,50	12,50	

U серия: распорки [Начало]

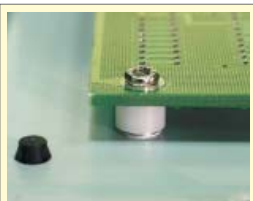

Материал: нейлон-66
Класс огнестойкости: 94V-2/94V-0
Цвет: натуральный

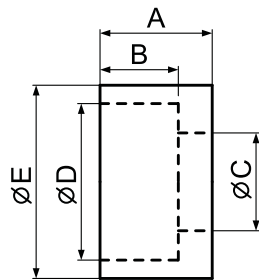

U-8, U-12, U-23

U-4

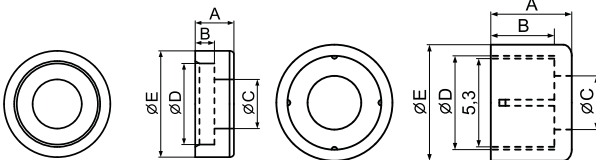

Код товара	Марка	Размеры, мм					Упаковка, шт.
		A	B	C	D	E	
16258	U-4	4,9	3,80	3,2	5,70	7,00	2000
16259	U-5	4,6	3,20	4,1	6,50	8,00	
16260	U-6	10,0	7,00	3,0	8,50	11,00	
16261	U-7	3,1	2,10	3,0	5,50	7,50	1000
16262	U-8	3,0	1,50	3,7	7,40	9,40	
41902	U-10	4,6	3,60	3,6	7,60	9,10	
41899	U-11	4,0	3,00	2,9	6,30	7,80	2000
56181	U-12	4,2	2,70	3,2	5,30	8,74	
56182	U-14	6,5	6,00	6,0	8,00	9,00	
80438	UT-14	3,5	2,70	3,0	6,10	7,00	2000
80439	U-15	7,1	5,10	4,8	8,90	15,70	
80440	U-17	3,8	3,05	3,2	5,40	7,00	
80441	U-18	6,4	3,40	3,2	5,00	7,00	

U-16: распорка



Материал: нейлон-66
Класс огнестойкости: 94V-2
Цвет: черный

Код товара	Марка	Упаковка, шт.
80437	U-16	1000

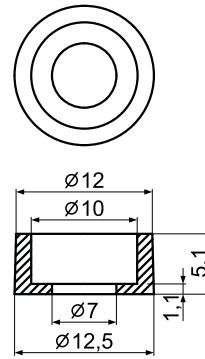

UT-1N46, UT-3N46: распорки межплатные



Материал: нейлон-46
Класс огнестойкости: 94V-0
Цвет: натуральный

Код товара	Марка	Размеры, мм		Упаковка, шт.
		A	B	
49644	UT-1N46	1,5	6	2000
49645	UT-3N46	1,4	3,5	

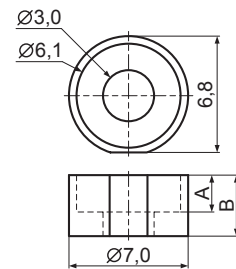

Распорки межплатные

UT-2N46, UT-8PPS:
фиксаторы

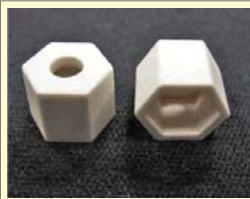

Материал: нейлон-46/
полифениленсульфид
Класс огнестойкости: 94V-0
Цвет: натуральный

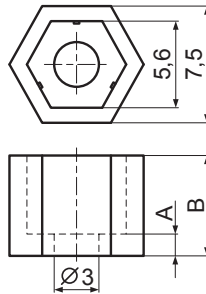

Код товара	Марка	Размеры, мм		Упаковка, шт.
		A	B	
49646	UT-2N46	1,5	6,4	2000
80442	UT-8PPS	0,8	5,2	

UT-4N46:
фиксатор



Материал: нейлон-66
Класс огнестойкости: 94V-2
Цвет: натуральный

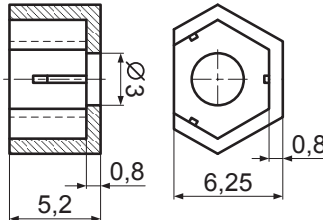

Код товара	Марка	Упаковка, шт.
80445	UT-11N46	2000

UT-7N46, UT-11N46:
фиксаторы



Материал: нейлон-66
Класс огнестойкости: 94V-2
Цвет: натуральный

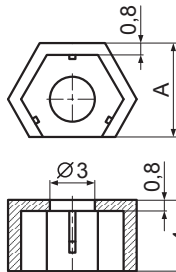

Код товара	Марка	Размер А, мм	Упаковка, шт.
80444	UT-7N46	5,80	2000
80445	UT-11N46	6,25	

UT-5N46, UT-6N46, UT-12PPS:
фиксаторы



Материал: нейлон-46/
полифениленсульфид
Класс огнестойкости: 94V-0
Цвет: натуральный

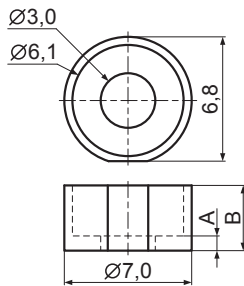

Код товара	Марка	Размеры, мм		Упаковка, шт.
		A	B	
80446	UT-5N46	0,8	3,8	2000
80447	UT-6N46	0,3	2,3	
80448	UT-12PPS	0,3	2,3	

Фиксаторы прочие

LCBL-8:
фиксатор платы

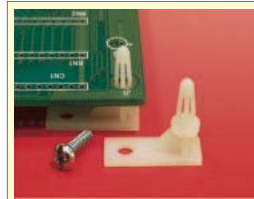

Материал: нейлон-66
Класс огнестойкости: 94V-2
Цвет: натуральный

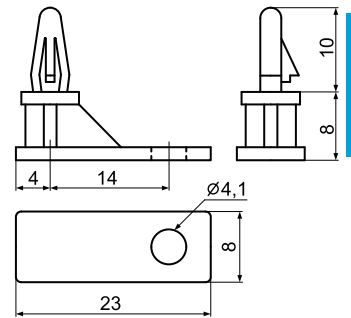

Код товара	Марка	Упаковка, шт.
10416	LCBL-8	1000

LPZ-1:
соединитель межплатный гибкий

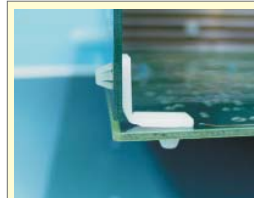

Материал: нейлон-66
Класс огнестойкости: 94V-2/94V-0
Цвет: натуральный

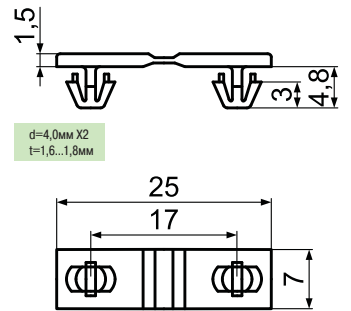

Код товара	Марка	Упаковка, шт.
10428	LPZ-1	1000

LPZ-2:
соединитель межплатный гибкий



Материал: нейлон-66
Класс огнестойкости: 94V-2/94V-0
Цвет: черный

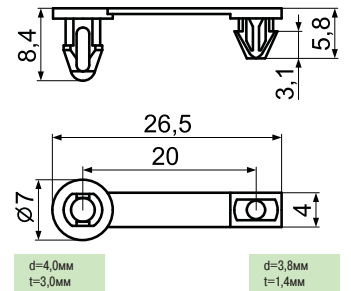

Код товара	Марка	Упаковка, шт.
75404	LPZ-2	1000

LPZ-2:
соединитель межплатный гибкий



Материал: нейлон-66
Класс огнестойкости: 94V-2/94V-0
Цвет: натуральный

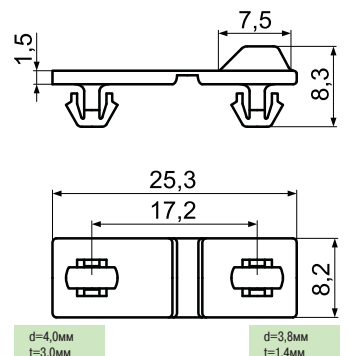

Код товара	Марка	Упаковка, шт.
75406	LPZ-6	1000

Фурнитура для электронных устройств

Стойки, фиксаторы плат и распорки межплатные



Фиксаторы прочие

PMB-1:

фиксатор платы



Материал: нейлон-66
Класс огнестойкости: 94V-2
Цвет: натуральный

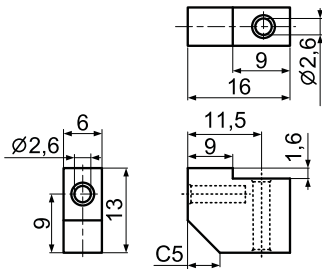

Код товара	Марка	Упаковка, шт.
10418	PMB-1	1000

Типовое применение

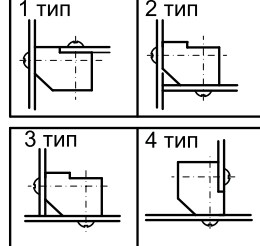

PMB-2:

фиксатор платы



Материал: нейлон-66
Класс огнестойкости: 94V-2
Цвет: натуральный

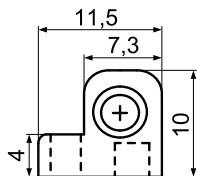
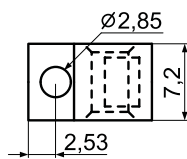

Код товара	Марка	Упаковка, шт.
75325	PMB-2	1000

SRLCB серия:

фиксаторы платы



Материал: нейлон-66
Класс огнестойкости: 94V-2
Цвет: натуральный

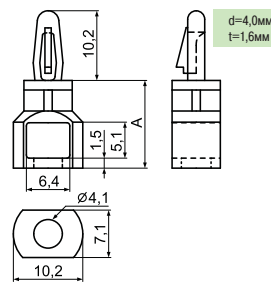

Код товара	Марка	Размер А, мм	Упаковка, шт.
19703	SRLCB-9	9,5	1000
19704	SRLCB-11	11,1	
19705	SRLCB-12	12,7	
19706	SRLCB-15	15,9	
75229	SRLCB-22	22,2	
75230	SRLCB-25	25,4	

UBD-1:

фиксатор платы



Материал: нейлон-66
Класс огнестойкости: 94V-2/94V-0
Цвет: натуральный

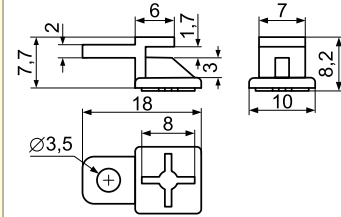

Код товара	Марка	Упаковка, шт.
65364	UBD-1	1000

Стойки металлические

PCHSN2.0 серия:

стойки шестигранные с внутренней и наружной резьбами M2x0,4



Материал: латунь
Цвет: натуральный

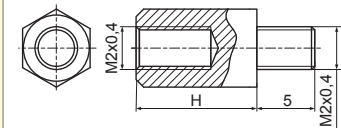

Код товара	Марка	Размер Н, мм
76958	PCHSN2-5	5,0
76959	PCHSN2-6	6,0
76960	PCHSN2-7	7,0
76961	PCHSN2-8	8,0
76962	PCHSN2-9	9,0
76963	PCHSN2-10	10,0

Код товара	Марка	Размер Н, мм
76964	PCHSN2-11	11,0
76965	PCHSN2-12	12,0
76966	PCHSN2-13	13,0
76967	PCHSN2-14	14,0
76088	PCHSN2-15	15,0

PCRSN2.0 серия:

Стойки трубчатые с внутренней и наружной резьбами M2x0,4



Материал: латунь
Цвет: натуральный

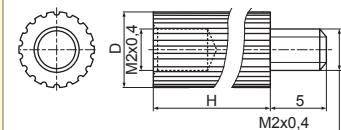

Код товара	Марка	Размеры, мм	
		Н	D
80053	PCRSN2-3.0-3	3,0	3,0
80054	PCRSN2-3.0-4	4,0	
80055	PCRSN2-3.0-5	5,0	
80056	PCRSN2-3.0-6	6,0	
80057	PCRSN2-3.0-7	7,0	
80058	PCRSN2-3.0-8	8,0	
80059	PCRSN2-3.0-9	9,0	
80060	PCRSN2-3.0-10	10,0	3,5
80061	PCRSN2-3.0-12	12,0	
80062	PCRSN2-3.0-13	13,0	
80063	PCRSN2-3.0-15	15,0	

Код товара	Марка	Размеры, мм		
		Н	D	
80064	PCRSN2-3.0-25	25,0	3,0	
80065	PCRSN2-3.0-30	30,0		
80067	PCRSN2-3.0-31	31,0		
80069	PCRSN2-3.0-32	32,0		
80042	PCRSN2-3.5-3	3,0		3,5
80043	PCRSN2-3.5-4	4,0		
80044	PCRSN2-3.5-5	5,0		
80045	PCRSN2-3.5-6	6,0		
80046	PCRSN2-3.5-7	7,0		
80047	PCRSN2-3.5-8	8,0		
80048	PCRSN2-3.5-9	9,0		
80049	PCRSN2-3.5-10	10,0		
80050	PCRSN2-3.5-23	23,0		
80051	PCRSN2-3.5-26	26,0		
80052	PCRSN2-3.5-27	27,0		

Примечание. Возможен заказ металлических стоек с другим размером Н при минимальном заказе в производство от 5000 штук. Возможно также покрытие латунных стоек никелем или изготовление их из стали как с покрытием, так и без него.

Стойки металлические

PCHSN2.5 серия:

стойки шестигранные с внутренней и наружной резьбами M2,5x0,45



Материал: латунь
Цвет: натуральный

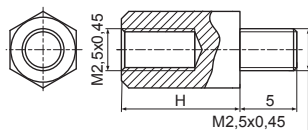

Код товара	Марка	Размер H, мм
75811	PCHSN2.5-6	6,0
76980	PCHSN2.5-7	7,0
76981	PCHSN2.5-8	8,0
76982	PCHSN2.5-9	9,0
75812	PCHSN2.5-10	10,0
76983	PCHSN2.5-11	11,0
76984	PCHSN2.5-12	12,0
76985	PCHSN2.5-13	13,0

Код товара	Марка	Размер H, мм
76986	PCHSN2.5-14	14,0
76987	PCHSN2.5-15	15,0
76988	PCHSN2.5-16	16,0
76989	PCHSN2.5-17	17,0
76990	PCHSN2.5-18	18,0
76991	PCHSN2.5-19	19,0
76321	PCHSN2.5-20	20,0

PCHSN3.0 серия:

стойки шестигранные с внутренней и наружной резьбами M3x0,5



Материал: латунь
Цвет: натуральный

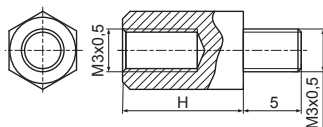

Код товара	Марка	Размер H, мм
51436	PCHSN-5	5,0
34643	PCHSN-6	6,0
40316	PCHSN-6.5	6,5
40317	PCHSN-7	7,0
34641	PCHSN-8	8,0
51437	PCHSN-8.5	8,5
36507	PCHSN-10	10,0
65603	PCHSN-11	11,0
56059	PCHSN-11.5	11,5
36508	PCHSN-12	12,0
75732	PCHSN-14	14,0
36509	PCHSN-15	15,0
64985	PCHSN-16	16,0

Код товара	Марка	Размер H, мм
60301	PCHSN-17	17,0
36510	PCHSN-18	18,0
36511	PCHSN-20	20,0
36512	PCHSN-22	22,0
48908	PCHSN-23.1	23,1
36513	PCHSN-25	25,0
36514	PCHSN-27	27,0
36515	PCHSN-30	30,0
60302	PCHSN-34	34,0
50288	PCHSN-35	35,0
53878	PCHSN-40	40,0
54017	PCHSN-45	45,0
76992	PCHSN-50	50,0

PCHSN3.0-4 серия:

стойки шестигранные с внутренней M3x0,5 и наружной M4x0,7 резьбами



Материал: латунь
Цвет: натуральный

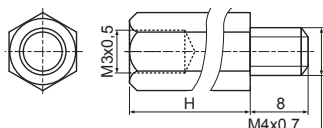

Код товара	Марка	Размер H, мм
77022	PCHSN3-4-8	8,0
52016	PCHSN3-4-8.5	8,5
77023	PCHSN3-4-10	10,0
77024	PCHSN3-4-12	12,0
77025	PCHSN3-4-15	15,0
77026	PCHSN3-4-18	18,0
77027	PCHSN3-4-20	20,0
77028	PCHSN3-4-22	22,0

Код товара	Марка	Размер H, мм
77029	PCHSN3-4-24	24,0
77030	PCHSN3-4-25	25,0
77031	PCHSN3-4-30	30,0
77032	PCHSN3-4-35	35,0
77033	PCHSN3-4-40	40,0
77034	PCHSN3-4-45	45,0
77035	PCHSN3-4-50	50,0

PCHSN4.0 серия:

стойки шестигранные с внутренней и наружной резьбами M4x0,7



Материал: латунь
Цвет: натуральный

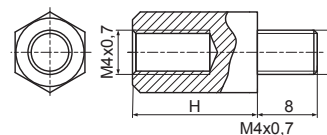

Код товара	Марка	Размер H, мм
46050	PCHSN4-6	6,0
46051	PCHSN4-8	8,0
46052	PCHSN4-10	10,0
56959	PCHSN4-11.5	11,5
46053	PCHSN4-12	12,0
46054	PCHSN4-15	15,0
75675	PCHSN4-17	17,0
46055	PCHSN4-18	18,0
46056	PCHSN4-20	20,0
46057	PCHSN4-25	25,0

Код товара	Марка	Размер H, мм
51694	PCHSN4-30	30,0
75676	PCHSN4-35	35,0
56310	PCHSN4-40	40,0
75677	PCHSN4-45	45,0
76411	PCHSN4-50	50,0
56960	PCHSN4-53	53,0
75678	PCHSN4-60	60,0
56961	PCHSN4-69	69,0
118533	PCHSN4-75	75,0

PCHSN4.0-3 серия:

стойки шестигранные с внутренней M4x0,7 и наружной M3x0,5 резьбами



Материал: латунь
Цвет: натуральный

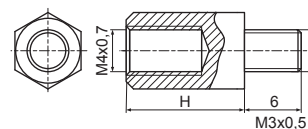

Код товара	Марка	Размер H, мм
21319	PCHSN4-3-8	8,0
77010	PCHSN4-3-10	10,0
22477	PCHSN4-3-12	12,0
77011	PCHSN4-3-15	15,0
77012	PCHSN4-3-18	18,0
77013	PCHSN4-3-20	20,0
77014	PCHSN4-3-22	22,0

Код товара	Марка	Размер H, мм
77015	PCHSN4-3-24	24,0
77016	PCHSN4-3-25	25,0
77017	PCHSN4-3-30	30,0
77018	PCHSN4-3-35	35,0
77019	PCHSN4-3-40	40,0
77020	PCHSN4-3-45	45,0
77021	PCHSN4-3-50	50,0

PCHSN5.0 серия:

стойки шестигранные с внутренней и наружной резьбами M5x0,8



Материал: латунь
Цвет: натуральный

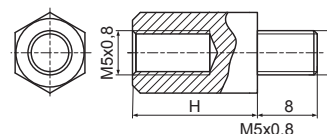

Код товара	Марка	Размер H, мм
76993	PCHSN5-10	10,0
76994	PCHSN5-12	12,0
76995	PCHSN5-15	15,0
76996	PCHSN5-16	16,0
76997	PCHSN5-18	18,0
76998	PCHSN5-20	20,0
76999	PCHSN5-22	22,0
77000	PCHSN5-24	24,0
77001	PCHSN5-25	25,0

Код товара	Марка	Размер H, мм
77002	PCHSN5-27	27,0
77003	PCHSN5-28	28,0
77004	PCHSN5-30	30,0
77005	PCHSN5-32	32,0
77006	PCHSN5-35	35,0
77007	PCHSN5-40	40,0
77008	PCHSN5-45	45,0
77009	PCHSN5-50	50,0

Примечание. Возможен заказ металлических стоек с другим размером H при минимальном запуске в производство от 5000 штук. Возможно также покрытие латунных стоек никелем или изготовление их из стали как с покрытием, так и без него.

Фурнитура для электронных устройств

Стойки, фиксаторы плат и распорки межплатные



Стойки металлические

PCHSS2.0 серия:

стойки шестигранные с внутренней резьбой M2x0,4



Материал: латунь
Цвет: натуральный

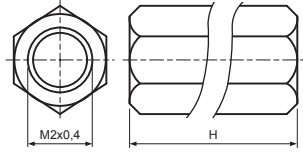

Код товара	Марка	Размер Н, мм	Код товара	Марка	Размер Н, мм
77041	PCHSS2-5	5,0	77045	PCHSS2-10	10,0
39724	PCHSS2-6	6,0	77046	PCHSS2-11	11,0
87508	PCHSS2-6.5	6,5	77047	PCHSS2-12	12,0
77042	PCHSS2-7	7,0	77048	PCHSS2-13	13,0
77043	PCHSS2-8	8,0	77049	PCHSS2-14	14,0
77044	PCHSS2-9	9,0	77050	PCHSS2-15	15,0

PCRSS2 серия:

Стойки трубчатые с внутренней резьбой M2x0,4



Материал: латунь
Цвет: натуральный

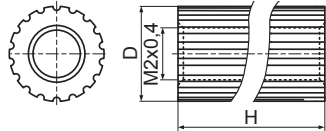

Код товара	Марка	Размеры, мм		Код товара	Марка	Размеры, мм	
		Н	D			Н	D
80070	PCRSS2-3.5-4	4,0	3,5	80077	PCRSS2-3.5-20	20,0	3,5
80071	PCRSS2-3.5-5	5,0		80078	PCRSS2-3.5-25	25,0	
80072	PCRSS2-3.5-7	7,0		80079	PCRSS2-3.5-26	26,0	
80073	PCRSS2-3.5-8	8,0		80080	PCRSS2-3.5-28	28,0	
80074	PCRSS2-3.5-9	9,0		80081	PCRSS2-3.5-30	30,0	
80075	PCRSS2-3.5-16	16,0		80082	PCRSS2-3.5-34	34,0	
80076	PCRSS2-3.5-19	19,0		80083	PCRSS2-3.5-35	35,0	

PCHSS2.5 серия:

стойки шестигранные с внутренней резьбой M2,5x0,45



Материал: латунь
Цвет: натуральный

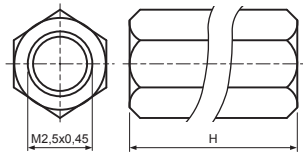

Код товара	Марка	Размер Н, мм	Код товара	Марка	Размер Н, мм
77051	PCHSS2.5-5	5,0	77056	PCHSS2.5-14	14,0
60105	PCHSS2.5-5.5	5,5	77057	PCHSS2.5-15	15,0
76335	PCHSS2.5-6	6,0	77058	PCHSS2.5-16	16,0
77052	PCHSS2.5-7	7,0	77059	PCHSS2.5-17	17,0
76342	PCHSS2.5-8	8,0	77060	PCHSS2.5-18	18,0
50952	PCHSS2.5-9	9,0	77061	PCHSS2.5-19	19,0
77053	PCHSS2.5-10	10,0	77062	PCHSS2.5-20	20,0
107728	PCHSS2.5-10.6	10,6	77063	PCHSS2.5-22	22,0
77054	PCHSS2.5-11	11,0	77064	PCHSS2.5-24	24,0
50910	PCHSS2.5-12	12,0	76322	PCHSS2.5-25	25,0
77055	PCHSS2.5-13	13,0			

Примечание. Возможен заказ металлических стоек с другим размером Н при минимальном заказе в производство от 5000 штук. Возможно также покрытие латунных стоек никелем или изготовление их из стали как с покрытием, так и без него.

PCHSS3.0 серия:

стойки шестигранные с внутренней резьбой M3x0,5



Материал: латунь
Цвет: натуральный

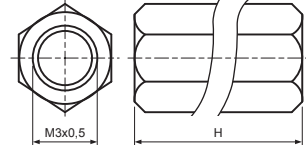

Код товара	Марка	Размер Н, мм	Код товара	Марка	Размер Н, мм
60103	PCHSS-4.3	4,3	36504	PCHSS-18	18,0
46262	PCHSS-4.5	4,5	64860	PCHSS-18.6	18,6
118531	PCHSS-5	5,0	37050	PCHSS-19.1	19,1
60104	PCHSS-5.7	5,7	36491	PCHSS-20	20,0
34308	PCHSS-6	6,0	36501	PCHSS-22	22,0
50287	PCHSS-7	7,0	36502	PCHSS-25	25,0
34640	PCHSS-8	8,0	36505	PCHSS-27	27,0
67249	PCHSS-9	9,0	64471	PCHSS-27.8	27,8
34639	PCHSS-10	10,0	75399	PCHSS-28	28,0
39815	PCHSS-11	11,0	36506	PCHSS-30	30,0
36503	PCHSS-12	12,0	64472	PCHSS-31.3	31,3
60102	PCHSS-12.4	12,4	48909	PCHSS-32	32,0
64470	PCHSS-12.7	12,7	76250	PCHSS-33	33,0
117556	PCHSS-13	13,0	60333	PCHSS-35	35,0
34642	PCHSS-15	15,0	51015	PCHSS-42	42,0
			87514	PCHSS-45	45,0
			51018	PCHSS-48	48,0
			40415	PCHSS-50	50,0

PCHSS4.0 серия:

стойки шестигранные с внутренней резьбой M4x0,7



Материал: латунь
Цвет: натуральный

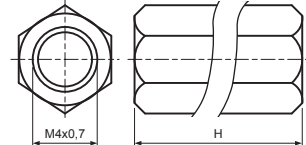

Код товара	Марка	Размер Н, мм	Код товара	Марка	Размер Н, мм
46058	PCHSS4-6	6,0	46065	PCHSS4-25	25,0
46059	PCHSS4-8	8,0	51693	PCHSS4-30	30,0
46060	PCHSS4-10	10,0	77067	PCHSS4-40	40,0
46061	PCHSS4-12	12,0	77068	PCHSS4-45	45,0
46062	PCHSS4-15	15,0	75363	PCHSS4-50	50,0
118532	PCHSS4-17	17,0	77069	PCHSS4-55	55,0
46063	PCHSS4-18	18,0	77089	PCHSS4-60	60,0
46064	PCHSS4-20	20,0	77071	PCHSS4-65	65,0
77065	PCHSS4-22	22,0	77070	PCHSS4-70	70,0
55854	PCHSS4-24	24,0	87781	PCHSS4-80	80,0
77066	PCHSS4-35	35,0	87782	PCHSS4-90	90,0
			87783	PCHSS4-100	100,0
			87784	PCHSS4-110	110,0
				PCHSS4-120	120,0

PCHSS5.0 серия:

стойки шестигранные с внутренней резьбой M5x0,8



Материал: латунь
Цвет: натуральный

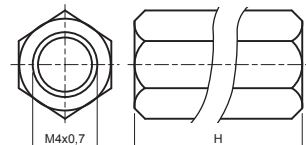

Код товара	Марка	Размер Н, мм	Код товара	Марка	Размер Н, мм
46058	PCHSS4-6	6,0	51693	PCHSS4-30	30,0
46059	PCHSS4-8	8,0	77066	PCHSS4-35	35,0
46060	PCHSS4-10	10,0	77067	PCHSS4-40	40,0
46061	PCHSS4-12	12,0	77068	PCHSS4-45	45,0
46062	PCHSS4-15	15,0	75363	PCHSS4-50	50,0
118532	PCHSS4-17	17,0	77069	PCHSS4-55	55,0
46063	PCHSS4-18	18,0	77089	PCHSS4-60	60,0
46064	PCHSS4-20	20,0	77071	PCHSS4-65	65,0
77065	PCHSS4-22	22,0	77070	PCHSS4-70	70,0
55854	PCHSS4-24	24,0	87781	PCHSS4-80	80,0
46065	PCHSS4-25	25,0	87782	PCHSS4-90	90,0
			87783	PCHSS4-100	100,0
			87784	PCHSS4-110	110,0
				PCHSS4-120	120,0

Втулки развальцовочные (бонки) заказные

BONR серия:

втулки развальцовочные (бонки) сквозные заказные



Материал: сталь оцинкованная
Цвет: натуральный

Упаковка, шт.

500...5000

В этом параграфе приведены размеры втулок сквозных развальцовочных (бонки), которые были изготовлены под заказ по размерам клиентов

Втулки развальцовочные (бонки) стандартные по ОСТ 4Г 0.822.003

БА8.226.314 серия:

втулки развальцовочные (бонки) сквозные стандартные



Упаковка, шт.

500...5000

В этом параграфе приведены размеры стандартных сквозных втулок развальцовочных (бонки), изготовляемых по ОСТ 4Г 0.822.003

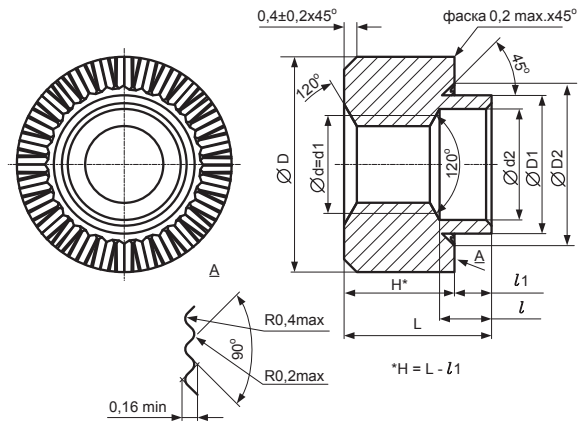
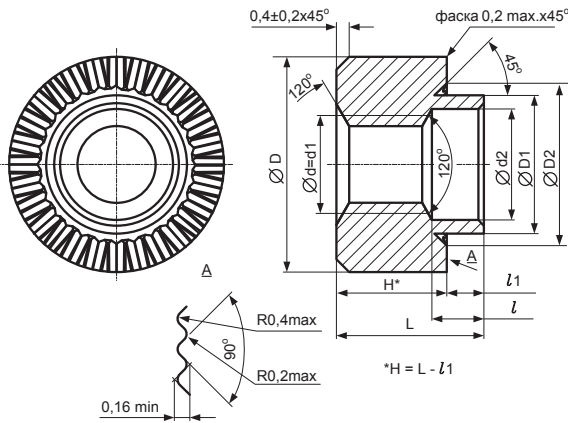

Код товара	Марка	d	d1	d2	D	D1	D2	l	l1	L	H
76171	BONR-M2D4,5H5			2,0	4,5	3,2	3,6			5,0	3,0
36805	BONR-M2D5H1,8Z-010	M2x0,4	2,0					1,2	2,0	3,8	1,8
18164	BONR-M2D5H2,2Z-006			2,8	5,0	3,7	3,9			4,2	2,2
50312	BONR-M2,5D6H3,2Z							1,0	1,0	4,2	3,2
50314	BONR-M2,5D6H1,7Z							2,5	2,5	4,2	1,7
50313	BONR-M2,5D6H2,2Z			2,0	2,0	4,2	2,2				
56530	BONR-M2,5D6H2,6Z-002	M2,5x0,45	2,5	3,0	6,0	4,5	4,7	1,6	1,6	4,2	2,6
50977	BONR-M2,5D6H4Z							2,0	2,0	6,0	4,0
64238	BONR-M2,5D6H5Z							7,0	7,0	5,0	
34539	BONR-M3D7H2-009							7,6	7,6	6,0	
16914	BONR-M3D7H3,6Z-008			3,6	7,0	4,5		1,6	1,6	5,0	3,4
50315	BONR-M3D7H3,2Z							4,8	3,2		
50328	BONR-M3D7H2,8Z							2,0	2,0	4,8	2,8
66407	BONR-M3D6H8,5-4.3									10,7	8,5
64166	BONR-M3D6H7-4.3			3,3	6,0	4,3	4,7	2,2	2,2	9,2	7,0
64165	BONR-M3D6H6-4.3									8,2	6,0
64164	BONR-M3D6H5-4.3	M3x0,5	3,0					1,5	1,5	6,5	5,0
39814	BONR-M3D6H5			3,0	6,0	4,5				7,0	5,0
83036	BONR-M3D6H4Z-1			3,6	6,0	4,5		2,0	2,0	6,0	4,0
50311	BONR-M3D6H4Z							2,0	2,0	6,0	4,0
66469	BONR-M3D6H3,5-4.3			3,0	6,0	4,5				5,5	3,5
83037	BONR-M3D6H20Z-1			2,8	6,0	3,7	3,8	1,0	1,0	21,0	20,0
51390	BONR-M3D6H11Z			3,0	6,0	4,5	4,7	2,0	2,0	13,0	11,0
37600	BONR-M4D8,5H4							2,0	2,0	6,0	4,0
40234	BONR-M4D8,5H4,4	M4x0,7	4,0	4,5	8,5	5,6	5,8	1,6	1,6	6,0	4,4
50327	BONR-M4D8,5H5Z							2,0	2,0	7,0	5,0
54056	BONR-M5D11H5,5Z					9,5					
37599	BONR-M5D8,5H5	M5x0,8	5,0	5,5	8,5	6,7	7,5	2,0	2,0	7,0	5,0
56370	BONR-M6D11H7,1Z							1,4	1,4	8,5	7,1
50318	BONR-M6D11H5,5Z							2,5	2,5	8,0	5,5
37597	BONR-M6D11H6Z	M6x	6,0	6,5	11,0	7,5	8,5	2,5	2,5	8,5	6,0
64163	BONR-M6D14H10N							1,4	1,4	11,4	10,0
50319	BONR-M8D13H6,6Z	M8x	8,0	8,5	13,0	9,5	10,5	4,0	4,0	10,5	6,5

Код товара	Марка	d	d1	d2	D	D1	D2	l	l1	L	H	
120735	БА8.226.314										1,0	
120736	БА8.226.314-01										1,2	
120737	БА8.226.314-02	M2	2,0	2,2	5,0	3,0	3,6	1,6	1,7	3,8	2,1	
120738	БА8.226.314-03										2,0	
120739	БА8.226.314-04								2,5	2,0	4,0	2,0
120740	БА8.226.314-05										1,0	
120741	БА8.226.314-06								1,2			
120742	БА8.226.314-07	M2,5	2,5	3,0	6,0	3,8	4,5	1,6	1,8	4,2	2,4	
120743	БА8.226.314-08								2,0			
120744	БА8.226.314-09								2,5	2,0	4,5	2,5
76073	БА8.226.314-10								1,2			
120745	БА8.226.314-11								1,6			
120746	БА8.226.314-12								2,0	2,0	4,8	
120747	БА8.226.314-13	M3	3,0	3,6	7,0	4,5	5,3	2,5			2,8	
120748	БА8.226.314-14								3,0	2,5	5,3	
120749	БА8.226.314-15								3,6	3,0	5,8	
120750	БА8.226.314-16								1,6			
120751	БА8.226.314-17								2,0			
120752	БА8.226.314-18								2,5	2,5	6,0	3,5
120753	БА8.226.314-19	M4	4,0	4,5	8,5	5,6	6,5	3,0				
120754	БА8.226.314-20								3,6	3,0	6,5	
120755	БА8.226.314-21								4,0	3,6	7,0	3,4
120756	БА8.226.314-22								4,5	4,0	7,5	3,5
120757	БА8.226.314-23								2,0			
120758	БА8.226.314-24								2,5	2,5	7,0	
120759	БА8.226.314-25								3,0		4,5	
120760	БА8.226.314-26	M5	5,0	5,5	9,5	6,7	7,5	3,6	3,0	7,5		
120761	БА8.226.314-27								4,0	3,6	8,0	4,4
120762	БА8.226.314-28								4,5	4,0	8,5	4,5
120763	БА8.226.314-29								2,5			
120764	БА8.226.314-30								3,0			
120765	БА8.226.314-31								3,0	3,0	8,5	5,5
120766	БА8.226.314-32	M6	6,0	6,5	11,0	7,5	8,5	3,6				
120767	БА8.226.314-33								4,0	3,6	9,0	5,4
120768	БА8.226.314-34								5,0	4,0	9,5	5,5
120769	БА8.226.314-35								3,0			
120770	БА8.226.314-36								3,6			
120771	БА8.226.314-37	M8	8,0	8,5	13,0	9,5	10,5	4,0	3,6	10,5	6,9	
120772	БА8.226.314-38								4,5			
120773	БА8.226.314-39								5,0	4,0	11,0	7,0

Втулки развальцовочные (бонки) стандартные по ОСТ 4Г 0.822.003

БА8.226.319 серия:

втулки развальцовочные (бонки) глухие стандартные

1



Материал: сталь оцинкованная
Цвет: натуральный

Упаковка, шт.

500...5000

В этом параграфе приведены размеры стандартных глухих втулок развальцовочных (бонки), изготавливаемых по ОСТ 4Г 0.822.003

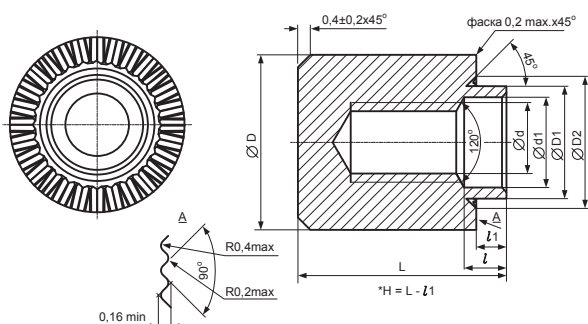

Код товара	Марка	Размеры, мм										
		d	d1	D	D1	D2	l	l1	l2	l3	L	
120789	БА8.226.319						1,0					
120790	БА8.226.319-01						1,2					
120791	БА8.226.319-02	M2	2,2	5,0	3,0	3,6	1,6	1,7	4,6	6,0	7,5	
120792	БА8.226.319-03						2,0					
120793	БА8.226.319-04						2,5	2,0	4,5	6,3	8,0	
120794	БА8.226.319-05											
120795	БА8.226.319-06						1,0	1,8	4,6	6,5	8,5	
120796	БА8.226.319-07	M2,5	3,0	6,0	3,8	4,5	1,0					
120797	БА8.226.319-08						2,5	2,0	5,3	7,1	9,0	
120798	БА8.226.319-09											
120799	БА8.226.319-10											
120800	БА8.226.319-11						1,2	2,0	6,0	9,0	11,0	
120801	БА8.226.319-12											
120802	БА8.226.319-13	M3	3,6	7,0	4,5	5,3						
120803	БА8.226.319-14						3,0	2,5	6,5	9,5	11,5	
120804	БА8.226.319-15						3,6	3,0	7,0	10,0	12,0	
120805	БА8.226.319-16						1,6					
120806	БА8.226.319-17						2,0					
120807	БА8.226.319-18						2,5	2,5	7,5	10,5	13,0	
120808	БА8.226.319-19	M4	4,5	8,5	5,6	6,5	3,0					
120809	БА8.226.319-20						3,6	3,0	8,0	11,0	13,5	
120810	БА8.226.319-21						4,0	3,6	8,5	11,5	14,0	
120811	БА8.226.319-22						4,5	4,0	9,0	12,0	14,5	
120812	БА8.226.319-23						2,0					
120813	БА8.226.319-24						2,5	2,5	9,0	12,5	15,0	
120814	БА8.226.319-25						3,0					
120815	БА8.226.319-26	M5	5,5	9,5	6,7	7,5	3,6	3,0	9,5	13,0	15,5	
120816	БА8.226.319-27						4,0	3,6	9,8	13,0	15,5	
120817	БА8.226.319-28						4,5	4,0	10,8	14,0	16,5	
120818	БА8.226.319-29						2,5					
120819	БА8.226.319-30						3,0					
120820	БА8.226.319-31	M6	6,5	11,0	7,5	8,5	3,6	3,0	10,5	14,5	17,5	
120821	БА8.226.319-32						4,0					
120822	БА8.226.319-33						4,5	3,6	11,2	15,0	18,0	
120823	БА8.226.319-34						5,0	4,0	11,5	15,5	18,5	
120824	БА8.226.319-35						3,0					
120825	БА8.226.319-36						3,6					
120826	БА8.226.319-37	M8	8,5	13,0	9,5	10,5	4,0	3,6	13,5	17,5	21,0	
120827	БА8.226.319-38						4,5					
120828	БА8.226.319-39						5,0	4,0	14,0	18,0	22,0	